

predia

TOUCH SWIFT



Interaktives Intelligentes Panel

Bedienungsanleitung

Inhalt

Sicherheitswarnung	3
Bedienfeld	5
Anschluss und Einstellung	10
Einfache Fehler und deren Behebung	12
Wartung	14

Sicherheitswarnung

Lesen Sie die vorliegende Bedienungsanleitung vor dem Gebrauch aufmerksam durch und heben Sie sie für künftige Bezugnahme sorgfältig auf. Die Abbildungen in dieser Bedienungsanleitung dienen nur der Veranschaulichung. Geringfügige Abweichungen zwischen den Abbildungen und dem tatsächlichen Produkt sind möglich; letzteres soll Vorrang haben.

Aufstellung

- STELLEN SIE KEINE schweren Gegenstände auf das Produkt.
- STELLEN SIE das Produkt NICHT in die Nähe von Geräten, die Magnetfelder erzeugen.
- SCHÜTZEN SIE das Produkt vor DIREKTER Sonneneinstrahlung und anderen Wärmequellen.
- STELLEN SIE das Produkt NICHT auf ein/e/n instabile/n/s Wagen, Ständer, Dreibeinstativ, Konsole, Tisch oder Regal.
- STELLEN SIE KEINE Flüssigkeiten in die Nähe oder auf das Produkt und sorgen Sie dafür, dass keine Flüssigkeiten in das Produkt hinein laufen können.

Stromversorgung

- Schützen Sie das Stromkabel vor physischer oder mechanischer Beschädigung.
- Vergewissern Sie sich, dass die Stromquelle geerdet ist.
- Das im Lieferumfang des Geräts gelieferte Stromkabel ist ausschließlich für dieses Gerät vorgesehen.
- Bitte trennen Sie das Gerät bei Gewitter oder Blitzschlag von der Stromquelle.
- Überprüfen Sie, ob die Betriebsspannung des Produkts mit Ihrer lokalen Stromversorgung übereinstimmt.
- Bitte verwenden Sie das Original-Stromkabel aus der Zubehörtasche und verändern oder verlängern Sie dieses nicht.
- Bitte stecken Sie die Stromversorgung ab, wenn niemand zuhause ist oder das Produkt längere Zeit nicht benutzt wird.

LED-Bildschirm

- Ziehen Sie vor der Reinigung das Stromkabel ab.
- Reinigen Sie den Bildschirm mit einem weichen, staubfreien und trockenen Tuch.
- Für eine gründlichere Reinigung wenden Sie sich bitte an ein offizielles Service Center. Reinigen Sie das Produkt unter keinen Umständen mit Wasser oder Reinigungssprays.
- Ersetzen Sie den Touchpen nicht durch einen anderen harten oder spitzen Gegenstand.
- Vermeiden Sie, helle Bilder längere Zeit anzuzeigen, um das Panel zu schonen und die Anzeigeleistung zu erhalten.

Temperatur

- Die normale Betriebstemperatur liegt bei 0 ~ 40.
- STELLEN SIE das Produkt NICHT neben oder auf einen Heizstrahler oder eine Heizung. Wenn das Produkt von einem kalten Ort plötzlich an einen warmen Ort gebracht wird, ziehen Sie bitte das Stromkabel und lassen das Produkt mindestens zwei
- Stunden lang ausgeschaltet, damit etwaige Kondensfeuchtigkeit im Gerät vollständig verdampfen kann.

Luftfeuchtigkeit

- SCHÜTZEN SIE das Produkt vor Regen und stellen Sie es nicht in Bereiche mit hoher Umgebungsfeuchtigkeit.
- Gewährleisten Sie, dass die Umgebung im Inneren eines Gebäudes trocken und kühl ist. Die normale Luftfeuchtigkeit für den Betrieb beträgt 10 %~90 % (rel.).

Sicherheitswarnung

Belüftung

- Stellen Sie das Produkt an einen gut belüfteten Ort, damit die Wärme abgeführt werden kann.
- Gewährleisten Sie ausreichend Platz für eine angemessene Belüftung: linke Seite, rechte Seite, Rückseite > 10 cm, Oberseite > 20 cm.

Ohrhörer

- Drehen Sie vor Gebrauch eines Ohrhörers die Lautstärke herunter.
- Das längere Hören lauter Geräusche oder Musik über Ohrhörer kann zu Gehörschäden führen.

Standby

- Mit der Standby-Taste schalten Sie das Gerät in den Standby-Betrieb (aber nicht aus).

Batterie

- Bitte gewährleisten Sie, dass verbrauchte Batterien vorschriftsmäßig entsorgt oder recycelt werden.
- Halten Sie die Batterie von Kindern fern und werfen Sie sie nicht in offenes Feuer.

Hinweise zur Reinigung

- Verwenden Sie an den Lüftungsschlitzen an der Rückseite keine Reinigungsflüssigkeit und sprühen Sie kein Reinigungsspray direkt in die Schlitze.

Symbole für den Netzschalterzustand

- „I“ bedeutet Netz ein, „O“ bedeutet Netz aus.

Hinweise zur Wartung

- Diese Maschine darf nur von einem geprüften Techniker gewartet werden.

Bedienfeld

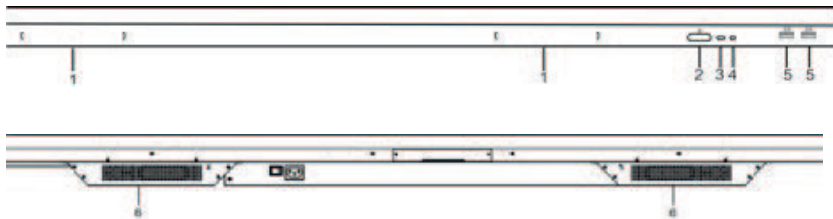

Nr. Elemente

- 1 Magnetischer Bereich: Fläche für die Anbringung des magnetischen Absorptionsstifts
- 2  : Tippen, um Energie zu sparen, mindestens 2 Sekunden drücken, um den Standby-Modus zu öffnen
- 3 Empfänger des Fernbedienungssignals
- 4 Die Helligkeit des Umgebungslichts erkennen
- 5 USB: USB-Gerät anschließen
- 6 Lautsprecher unten

Anschluss-Schnittstelle

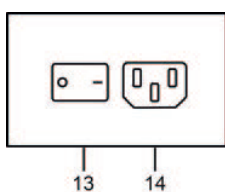
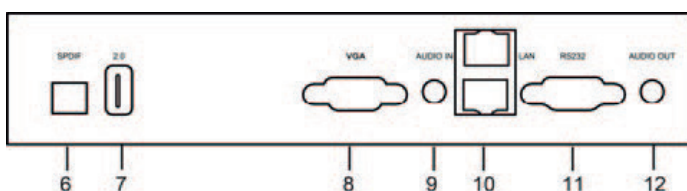
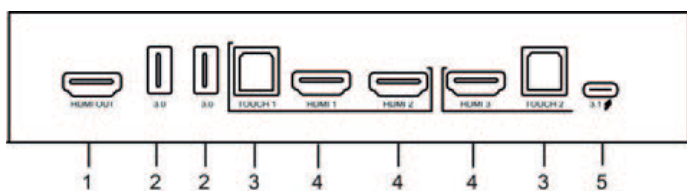

Bedienfeld

Nr.	Elemente	Funktionsbeschreibung
1	HDMI OUT*	Anschluss für Geräte mit HDMI-Eingangsfunktion.
2	3.0	USB 3.0, Anschluss von USB-Geräten wie mobile Festplatten, U-Disk, USB-Tastatur und -Maus, USB-Laufwerke usw.
3	TOUCH	Touchsignalausgang an den externen Computer
4	HDMI IN	High-Definition-Multimedia-Interface-Signaleingang, Anschluss an Geräte mit HDMI-Ausgangsschnittstelle (PC mit HDMI-Ausgang, Set-Top-Box oder anderes Videogerät).
5	3.1 ⚡	USB Typ-C, unterstützt das Aufladen, die umgekehrte Berührungsteuerung, die Datenübertragung, die Erweiterung für die Audio- und Videoausgangsschnittstelle, etc. (Bitte laden Sie externe Geräte mit gleicher oder geringerer Ladeleistung über den Anschluss. Versuchen Sie nicht, Laptops zu laden, die eine höhere Ladeleistung als die Nennleistung des USB-Typ-C-Anschlusses benötigen.)
6	SPDIF	Übertragung von Mehrkanalsound über optische Signale.
7	2.0	USB 2.0, Anschluss von USB-Geräten wie mobile Festplatten, U-Disk, USB-Tastatur und -Maus, USB-Laufwerke usw.
8	VGA	Bildeingang vom externen Computer.
9	AUDIO IN	Audioeingang vom externen Computer.
10	LAN	Anschluss von RJ45-Schnittstellen.
11	RS232	Serielle Schnittstelle, für die Datenübertragung zwischen Geräten.
12	AUDIO OUT	Audioausgang zum externen Lautsprecher.
13	EIN / AUS SCHALTER	Ein- oder Ausschalten der Netzstromversorgung. „I“ bedeutet Netz ein, „O“ bedeutet Netz aus.
14	AC IN	Netzeingangsanschluss, Anschluss der Netzstromversorgung.

Hinweis

HDMI IN/VGA müssen mit dem vorgesehenen TOUCH-Anschluss verbunden werden, um die Touch-Funktion zu nutzen.

1. Verwendung von HDMI IN 1 mit TOUCH 1
2. Verwendung von HDMI IN 2 mit TOUCH 1
3. Verwendung von HDMI IN 3 mit TOUCH 2
4. Verwendung von VGA mit TOUCH 2

[*] bedeutet, dass dieser Anschluss optional ist.

Fernbedienung



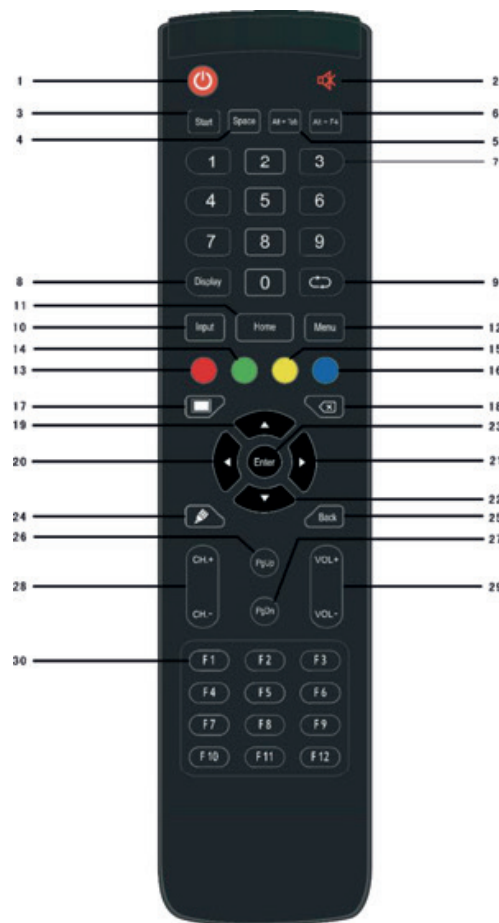



Beschreibung der Tasten an der Fernbedienung



Nr.	Elemente	Funktionsbeschreibung
-----	----------	-----------------------

1		Ein-/Ausschalter.
2		Stummschaltung aktivieren oder beenden.
3	Start	Windows-Taste des PCs.
4	Space	Leertaste des PCs.
5	Alt+Tab	Alt+Tab-Taste des PCs.
6	Alt+F4	Alt+F4-Taste des PCs.
7	Zifferntasten	Zifferneingabetasten.
8	Display	Anzeigekanalinformationen.
9		/

Fernbedienung

Nr.	Elemente	Funktionsbeschreibung
10	Input	Pop-up Touch-Menü - Allgemeine Einstellungen.
11	Home	Rückkehr zum Hauptbildschirm des Android-Systems.
12	Menu	Pop-up Touch-Menü-Audio.
13	Rot	Aktivieren oder deaktivieren Sie Fronttastatur und Touch.
14	Grün	Aktivieren oder deaktivieren Sie Fronttastatur.
15	Gelb	Aktivieren oder deaktivieren Sie Touch.
16	Blau	Die Tools zum Einfrieren des Bildschirms anzeigen oder schließen.
17		Hintergrundbeleuchtung des Bildschirms ein- oder ausschalten.
18		Drücken, um nach oben zu scrollen.
19		Drücken, um nach links zu scrollen.
20		Press to scroll left.
21		Drücken, um nach rechts zu scrollen.
22		Drücken, um nach unten zu scrollen.
23	Enter	Bestätigungstaste, drücken, um eine Auswahl zu bestätigen
24		Schnellstart der Schreibsoftware.
25	Back	Zurück zur letzten Bedienoberfläche.
26	PgUp	Bild rauf.
27	PgDn	Bild runter.
28	CH.+ / CH.-	/
29	VOL+ / VOL-	Lautstärke erhöhen / verringern.
30	F1-F12	Funktionstasten F1 - F12 des PCs.

Hinweis

Alle computerbezogenen Funktionstasten sind nur verfügbar, wenn ein Computer eingebaut ist.

Fernbedienung

Anleitung für die Fernbedienung Batterien einlegen

1. Öffnen Sie das Batteriefach an der Rückseite der Fernbedienung.
2. Legen Sie eine Batterie der Größe AAA ein und achten Sie dabei auf die korrekte Ausrichtung des Plus- bzw. Minuspols der Batterie („+“ zu „+“, „-“ zu „-“), bitte mischen Sie neue Batterien nicht mit alten.
3. Schließen Sie anschließend das Batteriefach wieder und verschließen Sie es.

Reichweite der Fernbedienung

Die Fernbedienung hat eine Reichweite von 8 m und kann in einem Winkel von 30 Grad links bzw. rechts vom Fernbedienungssignalempfänger verwendet werden. Um die Umwelt zu schützen, entsorgen Sie Altbatterien bitte in der Recyclingbox.

 Wird die Batterie durch einen falschen Typ ersetzt, kann es zu einer Explosion kommen.

Anschluss und Einstellung

⚠ Für Ihre Sicherheit und die Ihrer Maschine schließen Sie jetzt bitte noch keinen Netzstecker an.

Externer Computer und Touchanschluss

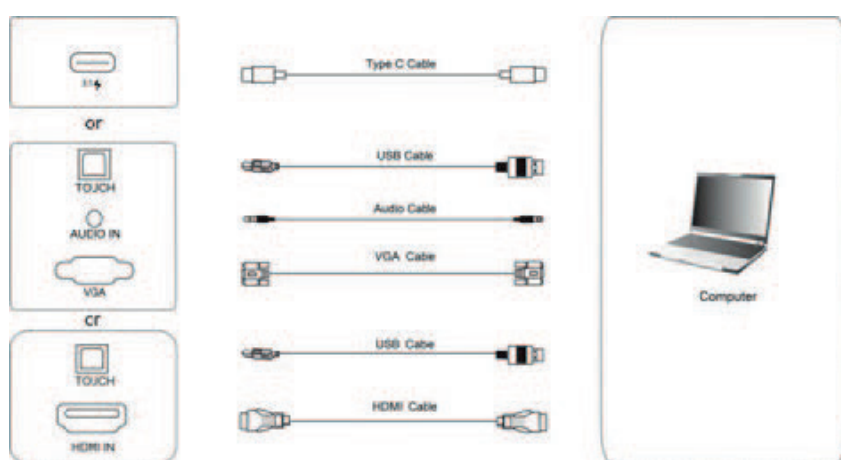

1. Verwenden Sie ein USB-Typ-C-Kabel, um den Computer anzuschließen (oder ein VGA-Kabel für den Anschluss am VGA-Ausgang des externen Computer und schließen Sie das Audiokabel des Kopfhörers am Audioausgang des externen Computers an. Oder verwenden Sie ein HDMI-Kabel für den Anschluss am HDMI-Ausgang des externen Computers).
2. Verwenden Sie ein USB-Kabel für den Anschluss am USB-Ausgang des externen Computers.
3. Nach Anschluss der Kabel stecken Sie das Netzkabel an und schalten den Strom ein.
4. Starten Sie den externen Computer.
5. Drücken Sie die -Taste, um das Produkt einzuschalten.
6. Schalten Sie die Eingangsquelle im Hauptmenü auf den USB Typ-C-/VGA-/HDMI-Kanal um.

⚠ Externer Computereingang, die beste Auflösung des Geräts ist 3840*2160.

Hinweis:

Empfohlene Computerkonfiguration:

- 1GB verfügbarer Speicherplatz 2.0GHz Prozessor, 1GB Speicher
- Anzeigekarten mit mehr als 256 Farben
- VGA OUT / HDMI OUT, Audio-OUT, USB Schnittstelle

Unterstützt die Auflösungen

800×600, 1024×768, 1920×1080, 3840×2160

Anschluss und Einstellung

Audio- und Videogeräte



1. Verwenden Sie ein HDMI-Kabel, um Audio- und Videogeräte am HDMI-Ausgang anzuschließen.
2. Nach Anschluss der Kabel stecken Sie das Netzkabel an und schalten den Strom ein.
3. Drücken Sie auf , um die Geräte einzuschalten.
4. Schalten Sie die Eingangsquelle im Hauptmenü auf den HDMI-Kanal um.

Audio- und Videogerät



5. Verwenden Sie ein HDMI-Kabel, um Audio- und Videogeräte am HDMI-Eingang anzuschließen.
6. Nach Anschluss der Kabel stecken Sie das Netzkabel an und schalten den Strom ein.
7. Drücken Sie auf , um die Geräte einzuschalten.

Audio- und Videogeräte



Wenn Sie die zentrale Steuerung mit einem seriellen Kabel mit der Maschine verbinden, können Sie bestimmte Funktionen der Maschine über die zentrale Steuerung kontrollieren, beispielsweise Maschine EIN/AUS, Einstellung der Audiolautstärke usw.

LAN-Verbindung



USB-Verbindung



AUDIO OUT-Verbindung



Einfache Fehler und deren Behebung

Maschine funktioniert nicht mehr normal

Fehler in der Fernbedienung	Prüfen Sie, ob sich zwischen der Fernbedienung und dem Empfängerfenster der Gerätesteuerung andere Gegenstände befinden, die zu einem Fehler in der Fernbedienung führen.
	Prüfen Sie, ob die Batterie korrekt in die Fernbedienung eingesetzt ist.
	Prüfen Sie, ob die Batterie in der Fernbedienung ausgewechselt werden muss.
Automatische Abschaltung der Maschine	Befindet sich die Maschine im Standby-Modus oder nicht.
	Prüfen Sie, ob die Stromversorgung plötzlich ausgefallen ist.
	Das System schaltet sich automatisch ab, wenn der externe Kanal des interaktiven intelligenten Panels für 5 Minuten kein Signal mehr erhält. Bitte überprüfen Sie den Signaleingang und die Signalverbindung.

PC-Modus

Signal außerhalb des zulässigen Bereichs	Prüfen Sie, ob die Anzeige korrekt eingestellt ist.
	Prüfen Sie, ob die optimale Auflösung eingestellt ist.
	Stellen Sie die Zeilen- und Feldsynchronisation im Menü ein.
Im Hintergrund sind vertikale Linien oder Streifen	Wählen Sie automatische Korrektur im Menü.
	Stellen Sie Takt- und Phasenposition im Menü ein.
Bild ist farblos, Farbe ist falschcolor is incorrect	Prüfen Sie, ob VGA korrekt angeschlossen ist oder Qualitätsprobleme hat.
	Stellen Sie Chromatizität oder Helligkeit oder Kontrast im Menü ein.
Anzeigeformat, das nicht unterstützt wird	Wählen Sie automatische Korrektur im Menü.
	Stellen Sie Takt- und Phasenposition im Menü ein.

Touchfunktion

Touchfunktion unwirksam	Prüfen Sie, ob die Größe des getouchten Objekts mit der Größe des Fingers vergleichbar ist.
Touchposition nicht korrekt	Prüfen Sie, ob der Touchpen zum Bildschirm weist.

Einfache Fehler und deren Behebung

Video funktioniert nicht normal

	Prüfen Sie, ob das Gerät eingeschaltet wurde.
Kein Bild und kein Ton	Prüfen Sie, ob das Signalkabel richtig eingesteckt ist und ob der INPUT dem Kabel entspricht. Prüfen Sie im internen Computermodus, ob der interne Computer gestartet ist.
Mit horizontalen oder vertikalen Streifen oder Bild flackert	Prüfen Sie, ob das Signalkabel richtig angesteckt ist. Prüfen Sie, ob sich in der Nähe des Geräts andere elektronische Geräte oder Elektrowerkzeuge befinden.
Keine Farbe, Farbe ist schwach oder Bild ist schwach	Stellen Sie Chromatizität oder Helligkeit oder Kontrast im Menü ein. Prüfen Sie, ob das Signalkabel richtig angesteckt ist.

Audio funktioniert nicht normal

	Prüfen Sie, ob die Stumm-Taste gedrückt ist.
Mit Bild aber ohne Ton	Regeln Sie die Lautstärke mit VOL + / -. Prüfen Sie, ob das Audiokabel korrekt angeschlossen ist.
Nur ein Lautsprecher hat Ton	Stellen Sie die Audiobalance im Menü ein. Prüfen Sie, ob das Computer-Audiosteuerpanel nur einen Soundkanal einrichtet. Prüfen Sie, ob das Audiokabel korrekt angeschlossen ist.
HDMI-Ausgang ohne Ton	Prüfen Sie, ob ein externes Gerät angeschlossen ist.

Wartung

Mit vorschriftsmäßiger Wartung lassen sich viele Probleme vermeiden, und dank regelmäßiger Reinigung sieht das Produkt jahrelang wie neu aus. Bitte ziehen Sie vor Reinigungs- und Wartungsarbeiten den Netzstecker, um Stromschläge zu vermeiden.

Bildschirm reinigen

- Vermischen Sie eine kleine Menge Weichspüler oder Geschirrspülmittel sorgfältig mit Alkohol.
- Verwenden Sie ein vollständig mit diesem Gemisch getränktes Tuch.
- Nehmen Sie das Tuch heraus, wringen Sie es halbtrocken aus und wischen Sie den Bildschirm der Maschine damit ab.
- Wiederholen Sie dies mehrere Male, und achten Sie dabei darauf, dass beim Abwischen der Maschine kein Wasser in das Innere der Maschine gelangen kann.

Frontrahmen reinigen

- Bitte wischen Sie den Frontrahmen mit einem trockenen, weichen und fusselreifen Tuch ab.

Längere Unterbrechung der Maschinennutzung

- Wenn die Maschine längere Zeit nicht benutzt wird, z. B. in den Ferien, stellen Sie bitte sicher, dass der Stecker abgezogen wird, um mögliche Gefahren durch Spannungsspitzen bei Blitzschlag zu vermeiden.