

# Mechanical Drawings BLO-Line® 64.5" (1639.1 mm)

Revision 2.0  
05 | 2024



Copying of this document and giving to others and the use or communication of the contents thereof are forbidden without express authority. Offenders are liable to the payment of damages. All rights are reserved in the event of the grant of a patent or registration of utility model or design.

Die Weitergabe sowie Vervielfältigung dieser Unterlagen und Mitteilung ihres Inhalts ist nicht gestattet, soweit nicht ausdrücklich zugestanden. Zuwiderhandlungen verpflichten zu Schadenersatz. Alle Rechte für den Fall der Patentverletzung oder GMI-Entragung vorbehalten.

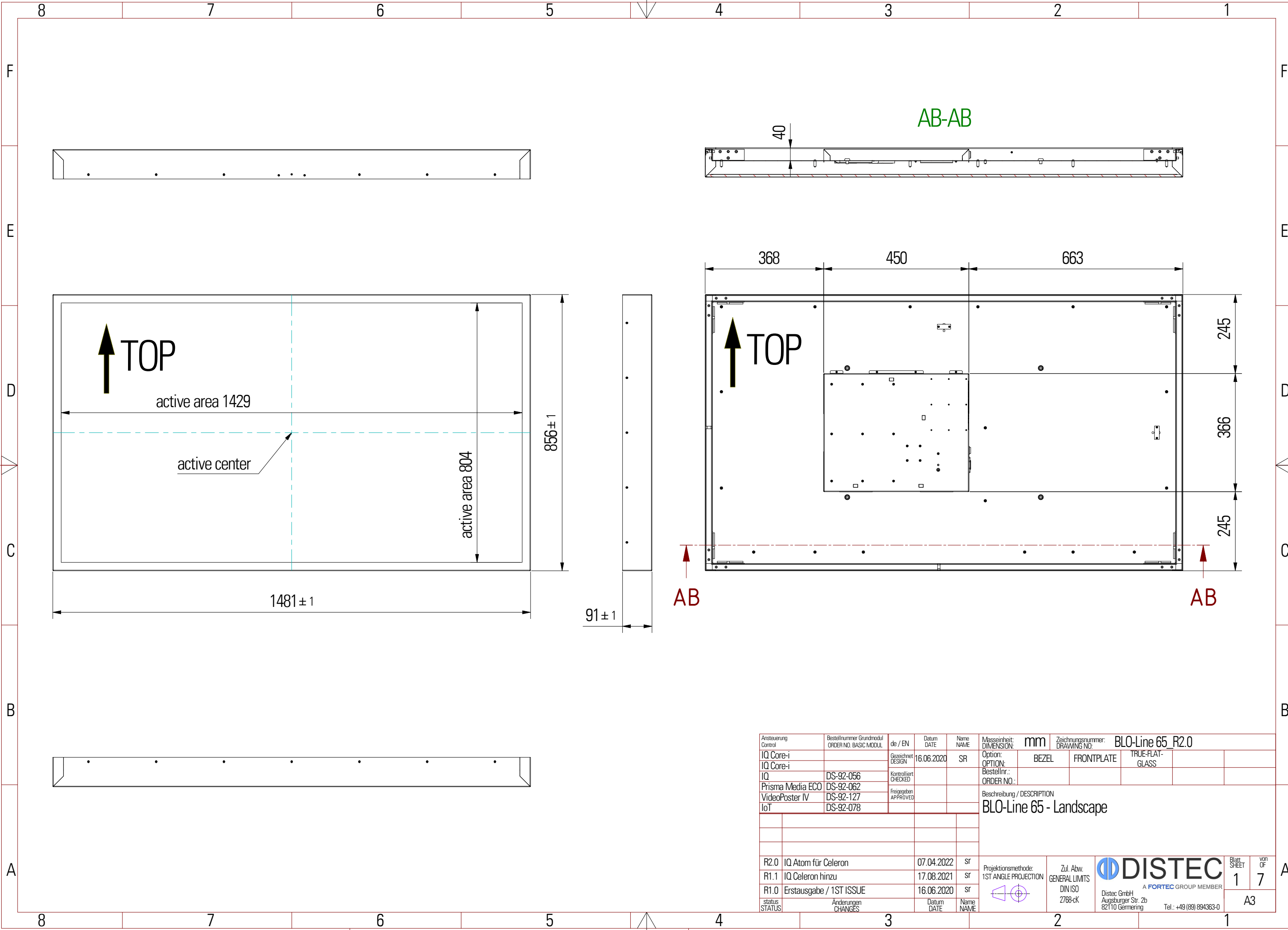

Ansteuerung Control	Bestellnummer Grundmodul ORDER NO. BASIC MODUL	de / EN	Datum DATE	Name NAME	Masseinheit: DIMENSION:	mm	Zeichnungsnummer: DRAWING NO.	BLO-Line 65_R2.0		
IQ Core-i		Gesichert DESIGN	16.06.2020	SR	Option:	BEZEL	FRONTPLATE	TRUE-FLAT-GLASS		
IQ Core-i		Kontrolliert CHECKED			Bestellnr.:					
IQ	DS-92-056	Freigegeben APPROVED			ORDER NO.:					
Prisma Media ECO	DS-92-062				Beschreibung / DESCRIPTION BLO-Line 65 - Landscape					
VideoPoster IV	DS-92-127									
IoT	DS-92-078									
R2.0	IQ Atom für Celeron		07.04.2022	SR	Projektionsmethode: 1ST ANGLE PROJECTION	Zul. Abw. GENERAL LIMITS DIN ISO 2768-cK	<b>DISTEC</b> <small>A FORTEC GROUP MEMBER</small>	Blatt SHEET 1 von OF 7 A3		
R1.1	IQ Celeron hinzu		17.08.2021	SR						
R1.0	Erstausgabe / 1ST ISSUE		16.06.2020	SR						
status STATUS	Änderungen CHANGES		Datum DATE	Name NAME			Distec GmbH Augsburg Str. 2b 82110 Germering Tel.: +49 (89) 894363-0			

# WALLMOUNT

B-B

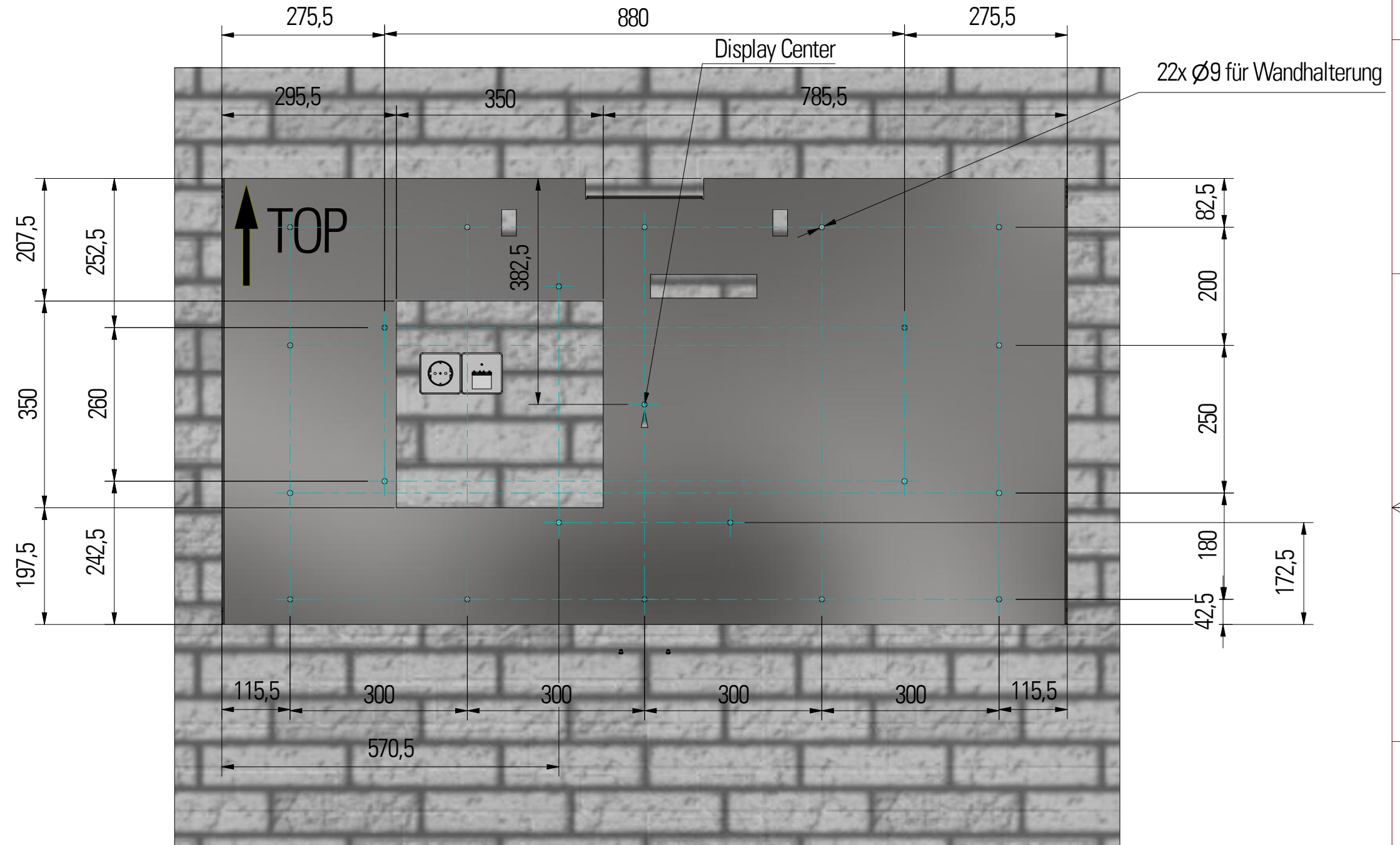
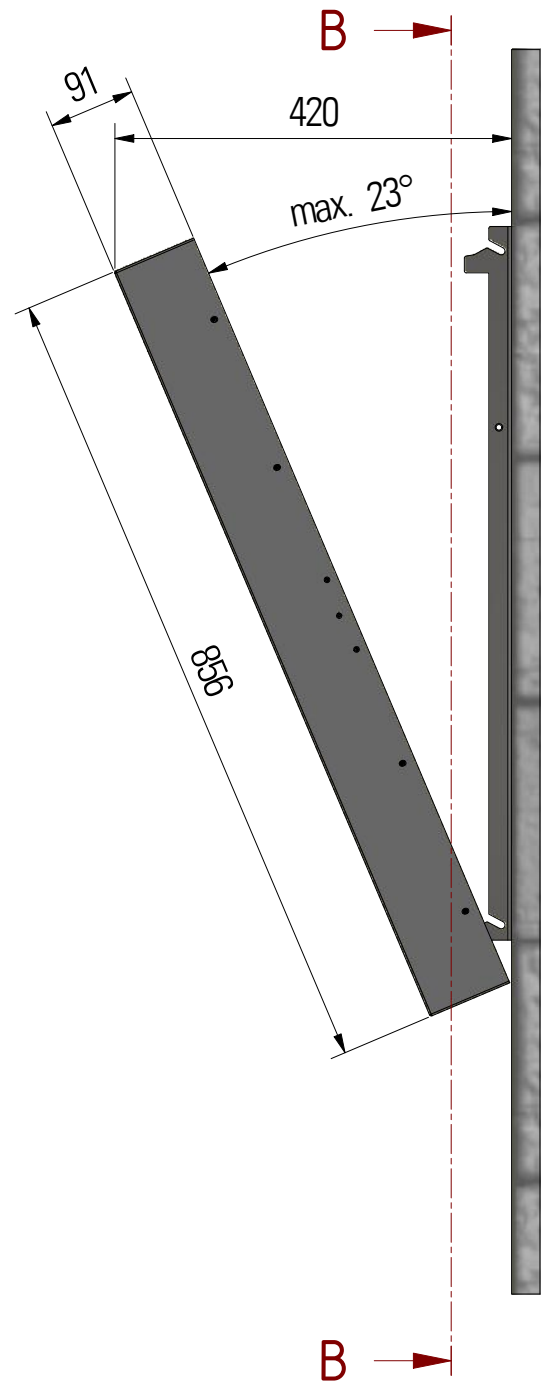

Ansteuerung Control	Bestellnummer Grundmodul ORDER NO. BASIC MODUL	de / EN	Datum DATE	Name NAME	Masseinheit: DIMENSION: mm	Zeichnungsnummer: BLO-Line 65_R2.0 DRAWING NO.			
IQ Core-i		Gesichtet DESIGN	16.06.2020	SR	Option: OPTION: BEZEL	FRONTPLATE	TRUE-FLAT-GLASS		
IQ Core-i		Kontrolliert CHECKED			Bestellnr.: ORDER NO.: MP-11-402				
Prisma Media ECO	DS-92-056	Freigegeben APPROVED			Beschreibung / DESCRIPTION BLO-Line 65 - Landscape				
VideoPoster IV	DS-92-127								
IoT	DS-92-078								
R2.0	IQ.Atom für Celeron		07.04.2022	SR	Projektionsmethode: 1ST ANGLE PROJECTION	Zul. Abw. GENERAL LIMITS DIN ISO 2768-cK	<b>DISTEC</b> <small>A FORTEC GROUP MEMBER</small>	Blatt SHEET 2	von OF 7
R1.1	IQ.Celeron hinzu		17.08.2021	SR					
R1.0	Erstausgabe / 1ST ISSUE		16.06.2020	SR					
status STATUS	Änderungen CHANGES		Datum DATE	Name NAME			Distec GmbH Augsburg Str. 2b 82110 Germering Tel.: +49 (89) 894363-0	A3	

Copying of this document and giving to others and the use or communication of the contents thereof are forbidden without express authority. Offenders are liable to the payment of damages. All rights are reserved in the event of the grant of a patent or registration of utility model or design.

Die Weitergabe sowie Vervielfältigung dieser Unterlagen und Mitteilung ihres Inhalts ist nicht gestattet, soweit nicht ausdrücklich zugestanden. Zuwiderhandlungen verpflichten zu Schadenersatz. Alle Rechte für den Fall der Patentverletzung oder GMI-Entragung vorbehalten.

Copying of this document and giving to others and the use or communication of the contents thereof are forbidden without express authority. Offenders are liable to the payment of damages. All rights are reserved in the event of the grant of a patent or registration of utility model or design.

Die Weitergabe sowie Vervielfältigung dieser Unterlagen und Mitteilung ihres Inhalts ist nicht gestattet, soweit nicht ausdrücklich zugestanden. Zuwiderhandlungen verpflichten zu Schadenersatz. Alle Rechte für den Fall der Patentverletzung oder GMI-Entragung vorbehalten.

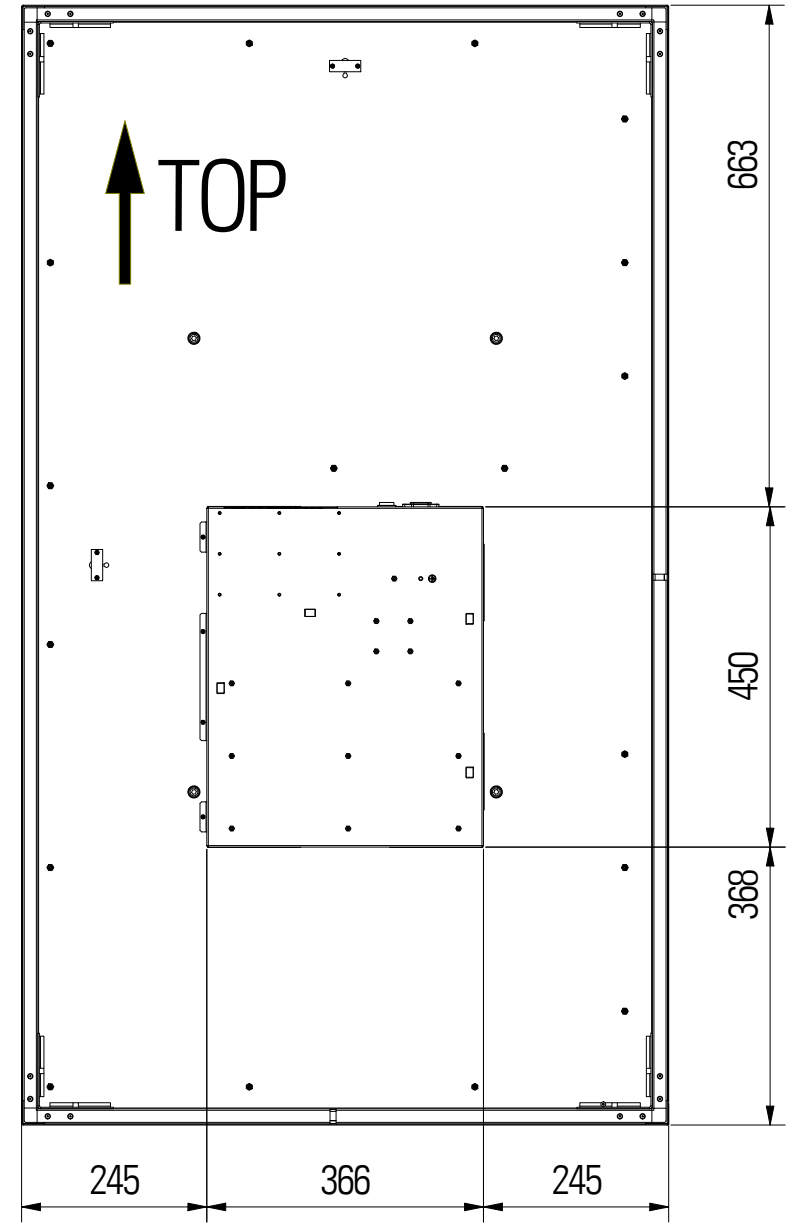
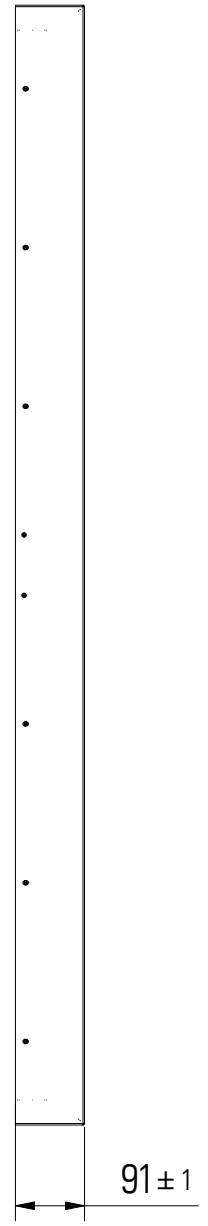
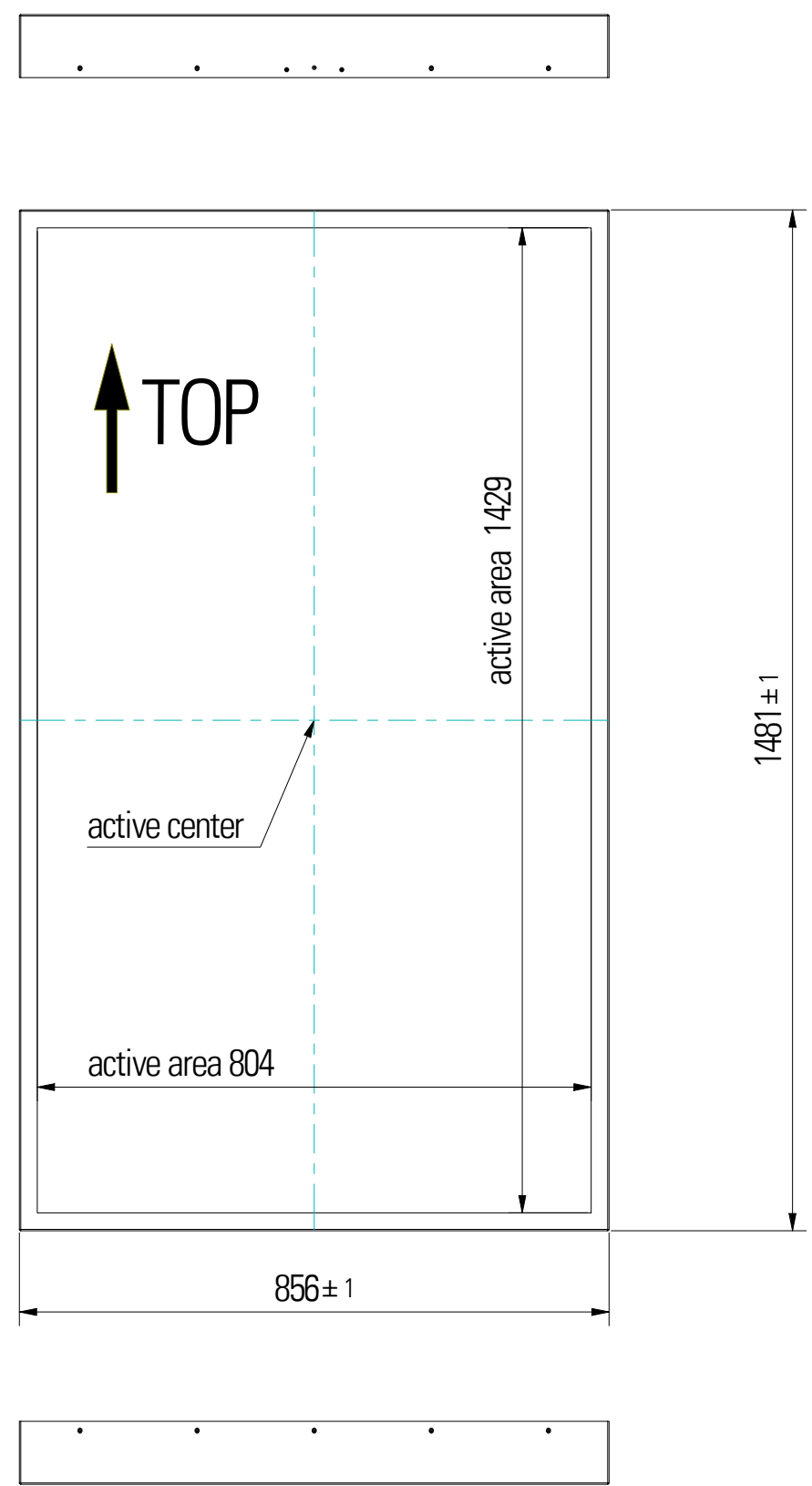

Ansteuerung Control	Bestellnummer Grundmodul ORDER NO. BASIC MODUL	de / EN	Datum DATE	Name NAME	Masseinheit: DIMENSION:	mm	Zeichnungsnummer: DRAWING NO.	BLO-Line 65_R2.0		
IQ Core-i		Gesichert DESIGN	16.06.2020	SR	Option: OPTION:	BEZEL	FRONTPLATE	TRUE-FLAT- GLASS		
IQ Core-i		Kontrolliert CHECKED			Bestellnr.: ORDER NO.:					
IQ	DS-92-056	Freigegeben APPROVED			Beschreibung / DESCRIPTION BLO-Line 65 - Portrait					
Prisma Media ECO	DS-92-062									
VideoPoster IV	DS-92-127									
IoT	DS-92-078									
R2.0	IQ Atom für Celeron		07.04.2022	SR	Projektionsmethode: 1ST ANGLE PROJECTION	Zul. Abw. GENERAL LIMITS DIN ISO 2768-cK	<b>DISTEC</b> A FORTEC GROUP MEMBER Distec GmbH Augsburger Str. 2b 82110 Germering Tel.: +49 (89) 894363-0	Blatt SHEET	von OF	3 7
R1.1	IQ Celeron hinzu		17.08.2021	SR						
R1.0	Erstausgabe / 1ST ISSUE		16.06.2020	SR						
status STATUS	Änderungen CHANGES		Datum DATE	Name NAME						A3

Copying of this document and giving to others and the use or communication of the contents thereof are forbidden without express authority. Offenders are liable to the payment of damages. All rights are reserved in the event of the grant of a patent or registration of utility model or design.

Die Weitergabe sowie Vervielfältigung dieser Unterlagen und Mitteilung ihres Inhalts ist nicht gestattet, soweit nicht ausdrücklich zugestanden. Zuwiderhandlungen verpflichten zu Schadenersatz. Alle Rechte für den Fall der Patentverletzung oder GM-Eintragung vorbehalten.

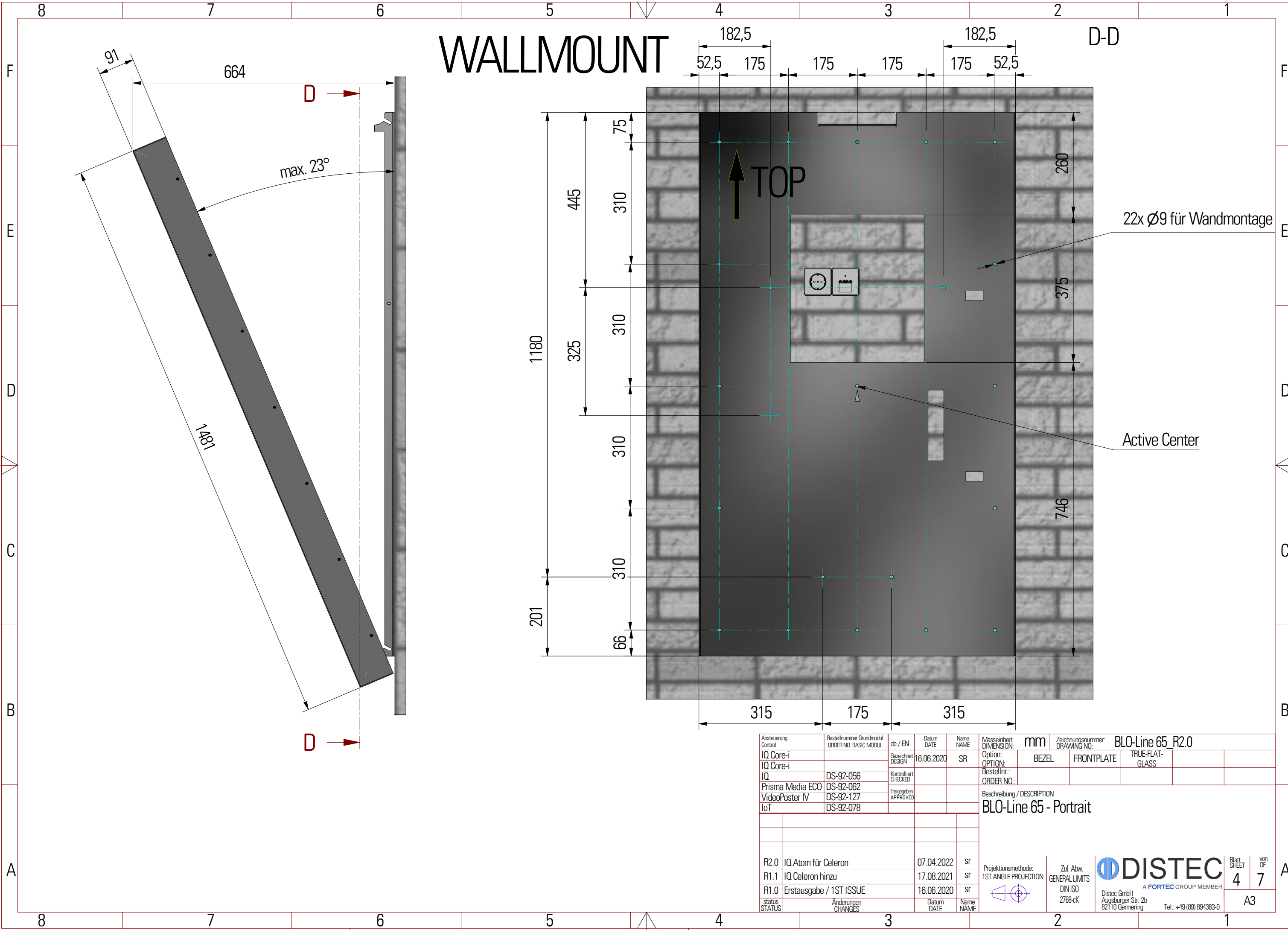

Ansteuerung Control	Bestellnummer Grundmodul ORDER NO. BASIC MODUL	de / EN	Datum DATE	Name NAME	Masseinheit: DIMENSION: mm	Zeichnungsnummer: DRAWING NO.: BLO-Line 65_R2.0		
IQ Core-i		Gesichtet DESIGN	16.06.2020	SR	Option: OPTION:	BEZEL	FRONTPLATE	TRUE-FLAT-GLASS
IQ Core-i		Kontrolliert CHECKED			Bestellnr.: ORDER NO.:			
IQ	DS-92-056	Freigegeben APPROVED			Beschreibung / DESCRIPTION BLO-Line 65 - Portrait			
Prisma Media ECO	DS-92-062							
VideoPoster IV	DS-92-127							
IoT	DS-92-078							
R2.0	IQ.Atom für Celeron		07.04.2022	SR	Projektionsmethode: 1ST ANGLE PROJECTION	Zul. Abw. GENERAL LIMITS	Blatt SHEET 4 von OF 7	
R1.1	IQ.Celeron hinzu		17.08.2021	SR		DIN ISO 2768-cK	Distec GmbH Augsburg Str. 2b 82110 Germering Tel.: +49 (89) 894363-0	
R1.0	Erstausgabe / 1ST ISSUE		16.06.2020	SR			A3	
status STATUS	Änderungen CHANGES		Datum DATE	Name NAME				

Copying of this document and giving to others and the use or communication of the contents thereof are forbidden without express authority. Offenders are liable to the payment of damages. All rights are reserved in the event of the grant of a patent or registration of utility model or design.

Die Weitergabe sowie Vervielfältigung dieser Unterlagen und Mitteilung ihres Inhalts ist nicht gestattet, soweit nicht ausdrücklich zugestanden. Zuwiderhandlungen verpflichten zu Schadenersatz. Alle Rechte für den Fall der Patentverletzung oder GMI-Entragung vorbehalten.

# Landscape

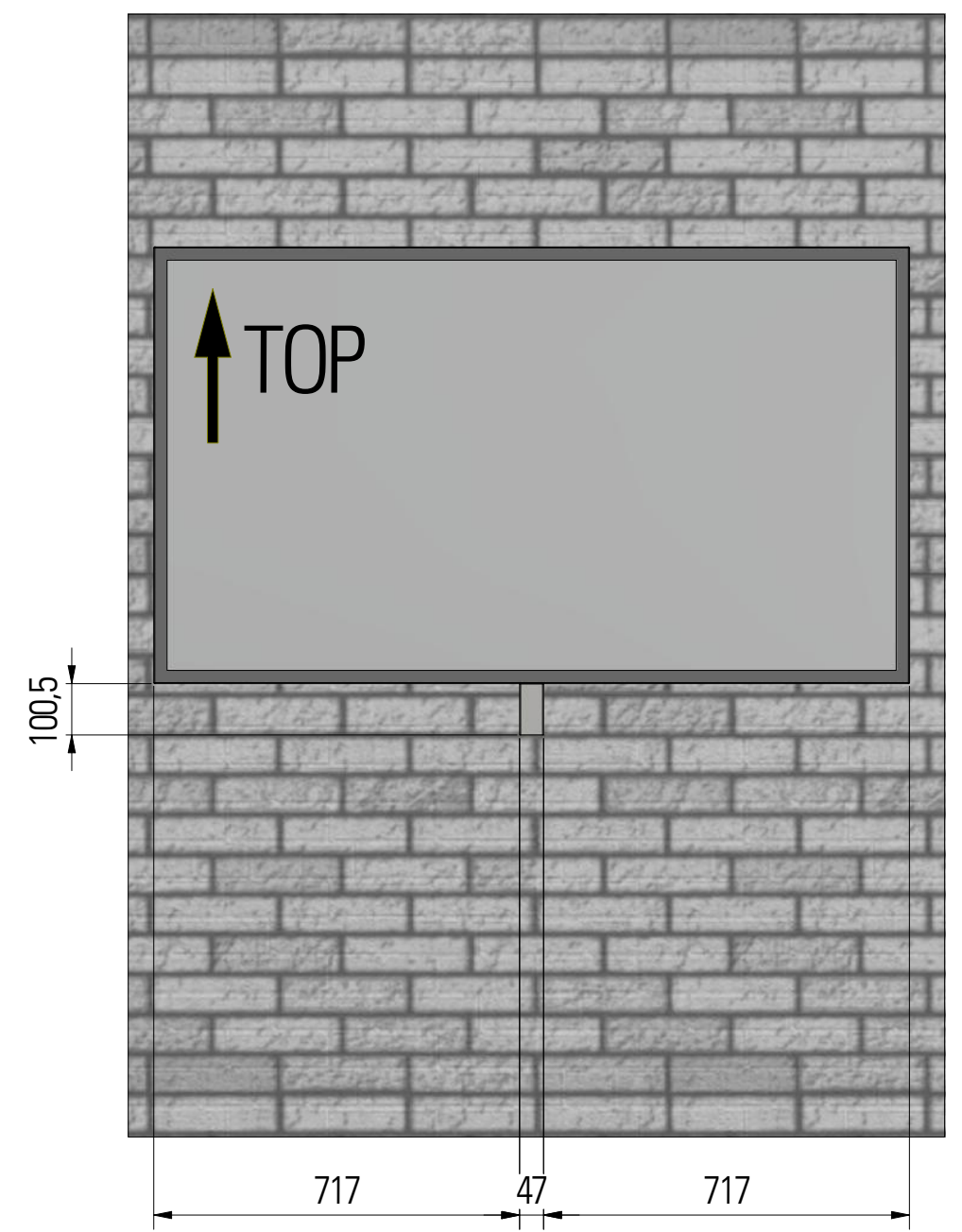

# Portrait

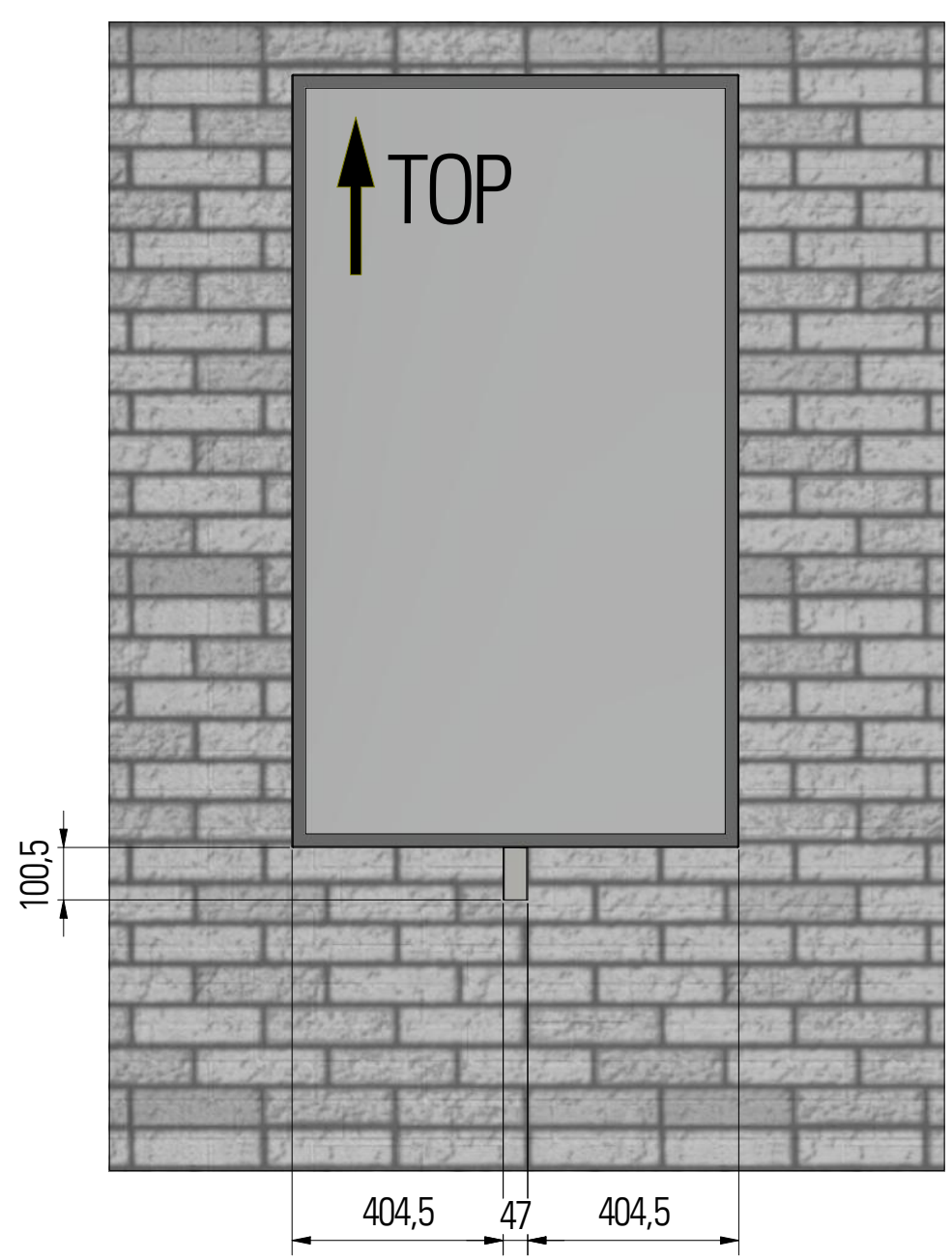

Ansteuerung Control	Bestellnummer Grundmodul ORDER NO. BASIC MODUL	de / EN	Datum DATE	Name NAME	Masseinheit: DIMENSION:	mm	Zeichnungsnummer: DRAWING NO.	BLO-Line 65_R2.0		
IQ Core-i		Gesichtet DESIGN	16.06.2020	SR	Option: OPTION:	BEZEL	FRONTPLATE	TRUE-FLAT- GLASS	Kabelführung	
IQ Core-i		Kontrolliert CHECKED			Bestellnr.: ORDER NO.:				DS-92-111	
IQ		Freigegeben APPROVED			Beschreibung / DESCRIPTION					
Prisma Media ECO					BLO-Line 65 Option Kabelführung					
VideoPoster IV										
R2.0	IQ.Atom für Celeron		07.04.2022	sr	Projektionsmethode: 1ST ANGLE PROJECTION	Zul. Abw. GENERAL LIMITS DIN ISO 2768-cK	<b>DISTEC</b> A FORTEC GROUP MEMBER Distec GmbH Augsburg Str. 2b 82110 Germering Tel.: +49 (89) 894363-0	Blatt SHEET	von OF	5 7
R1.1	IQ.Celeron hinzu	17.08.2021	sr							
R1.0	Erstausgabe / 1ST ISSUE	16.06.2020	sr							
status STATUS	Änderungen CHANGES		Datum DATE	Name NAME						A3

Copying of this document and giving to others and the use or communication of the contents thereof are forbidden without express authority. Offenders are liable to the payment of damages. All rights are reserved in the event of the grant of a patent or registration of utility model or design.

Die Weitergabe sowie Vervielfältigung dieser Unterlagen und Mitteilung ihres Inhalts ist nicht gestattet, soweit nicht ausdrücklich zugestanden. Zuwiderhandlungen verpflichten zu Schadenersatz. Alle Rechte für den Fall der Patentverletzung oder GMI-Entragung vorbehalten.

# LANDSCAPE

# PORTRAIT

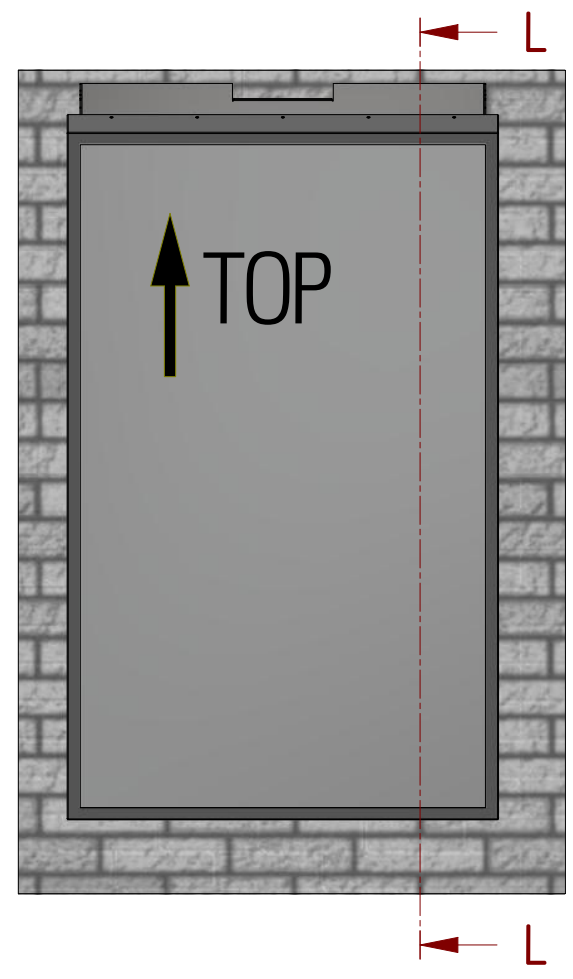
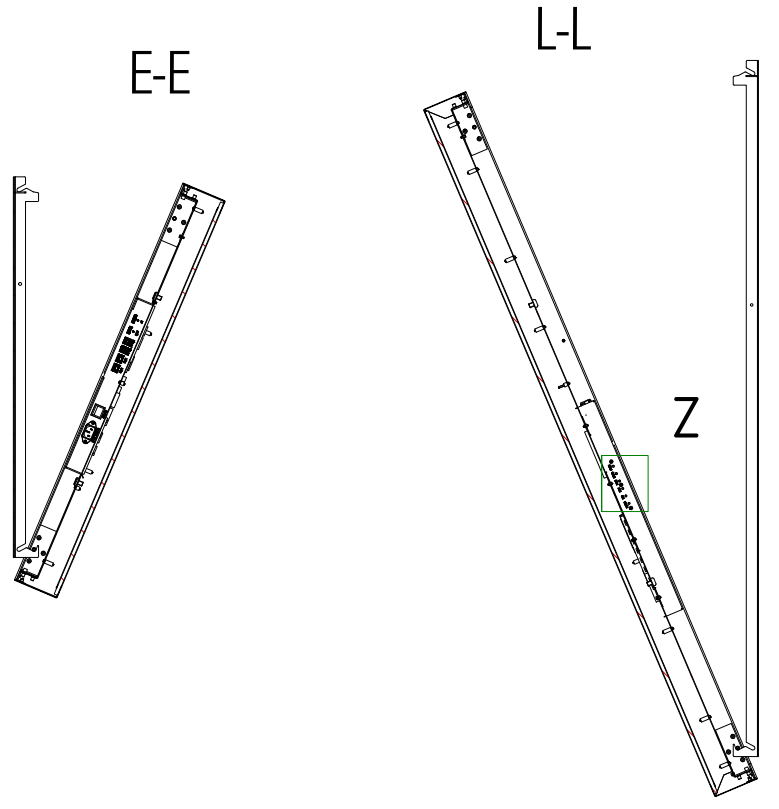
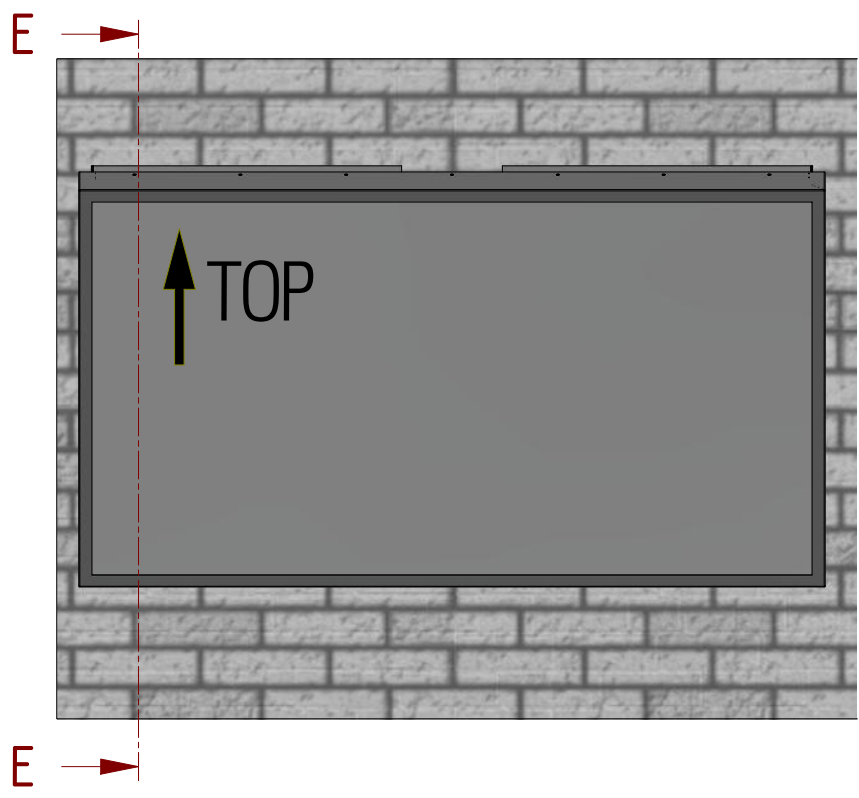

Ansteuerung Control	Bestellnummer Grundmodul ORDER NO. BASIC MODUL	de / EN	Datum DATE	Name NAME	Masseinheit: DIMENSION:	mm	Zeichnungsnummer: DRAWING NO.	BLO-Line 65_R2.0		
IQ Core-i		Gesichtet DESIGN	16.06.2020	SR	Option: OPTION:	BEZEL	FRONTPLATE	TRUE-FLAT- GLASS		
IQ Core-i		Kontrolliert CHECKED			Bestellnr.: ORDER NO.:					
IQ	DS-92-056	Freigegeben APPROVED			Beschreibung / DESCRIPTION BLO-Line 65 - Wandhalterungen					
Prisma Media ECO	DS-92-062									
VideoPoster IV	DS-92-127									
IoT	DS-92-078									
R2.0	IQ.Atom für Celeron		07.04.2022	SR	Projektionsmethode: 1ST ANGLE PROJECTION	Zul. Abw. GENERAL LIMITS DIN ISO 2768-cK	<b>DISTEC</b> <small>A FORTEC GROUP MEMBER</small>	Blatt SHEET <b>6</b>	von OF <b>7</b>	
R1.1	IQ.Celeron hinzu		17.08.2021	SR						
R1.0	Erstausgabe / 1ST ISSUE		16.06.2020	SR						
status STATUS	Änderungen CHANGES		Datum DATE	Name NAME			Distec GmbH Augsburger Str. 2b 82110 Germering Tel.: +49 (89) 894363-0	A3		

## Detail "K" Anschlüsse PME

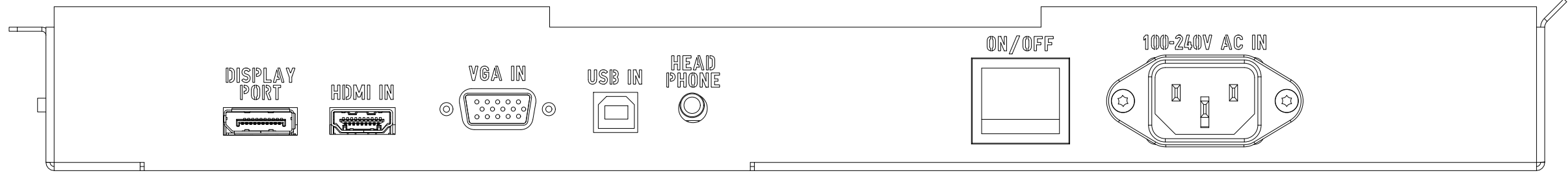

## Detail "K" Anschlüsse IoT + Videoposter IV

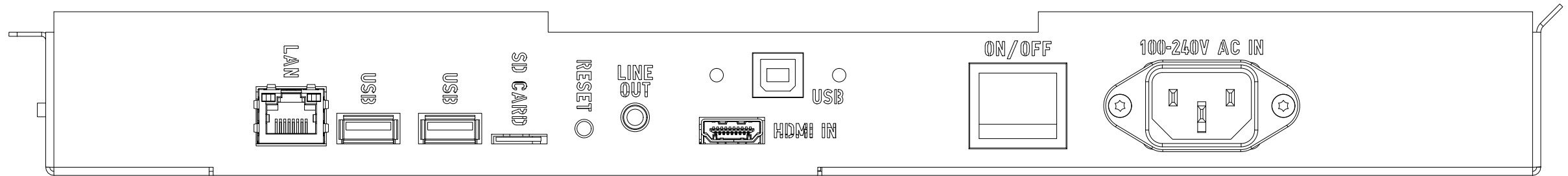

## Detail "K" Anschlüsse IQ Celeron

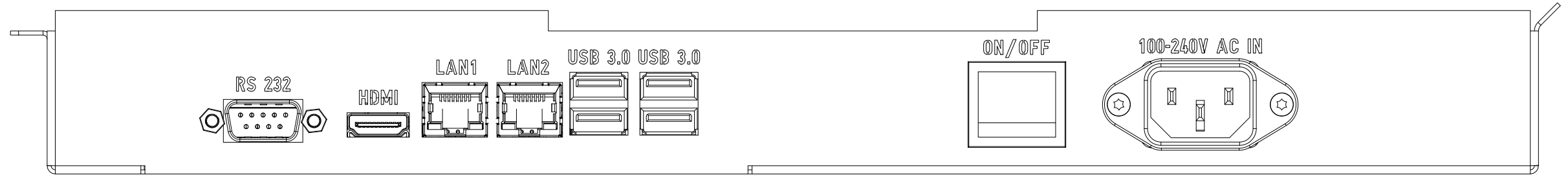

## Detail "Z" Anschluß OSD für PME + IoT + Videoposter IV

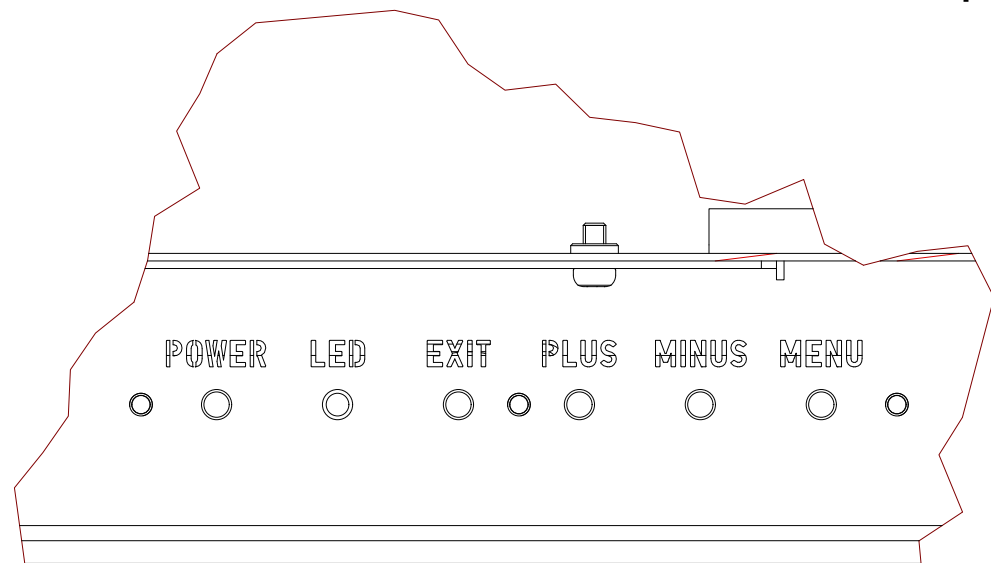

Ansteuerung Control	Bestellnummer Grundmodul ORDER NO. BASIC MODUL	de / EN	Datum DATE	Name NAME	Masseinheit: DIMENSION: mm	Zeichnungsnummer: DRAWING NO. BLO-Line 65_R2.0		
IQ Core-i		Gesichert DESIGN	16.06.2020	SR	Option: OPTION: BEZEL	FRONTPLATE	TRUE-FLAT-GLASS	
IQ Core-i		Kontrolliert CHECKED			Bestellnr.: ORDER NO.:			
Prisma Media ECO	DS-92-056	Freigegeben APPROVED			Beschreibung / DESCRIPTION			
VideoPoster IV	DS-92-062				BLO-Line 65 - Anschlußblenden			
IoT	DS-92-078							
R2.0	IQ Atom für Celeron		07.04.2022	SR	Projektionsmethode: 1ST ANGLE PROJECTION	Zul. Abw. GENERAL LIMITS DIN ISO 2768-cK	<b>DISTEC</b> <small>A FORTEC GROUP MEMBER</small>	Blatt SHEET 7 von OF 7
R1.1	IQ Celeron hinzu		17.08.2021	SR				
R1.0	Erstausgabe / 1ST ISSUE		16.06.2020	SR				
status STATUS	Änderungen CHANGES		Datum DATE	Name NAME			Distec GmbH Augsburger Str. 2b 82110 Germering Tel.: +49 (89) 894363-0	A3

Copying of this document and giving to others and the use or communication of the contents thereof are forbidden without express authority. Offenders are liable to the payment of damages. All rights are reserved in the event of the grant of a patent or registration of utility model or design.

Die Weitergabe sowie Vervielfältigung dieser Unterlagen und Mitteilung ihres Inhalts ist nicht gestattet, soweit nicht ausdrücklich zugestanden. Zuwiderhandlungen verpflichten zu Schadenersatz. Alle Rechte für den Fall der Patentverletzung oder GM-Eintragung vorbehalten.