

EV0line® Plug

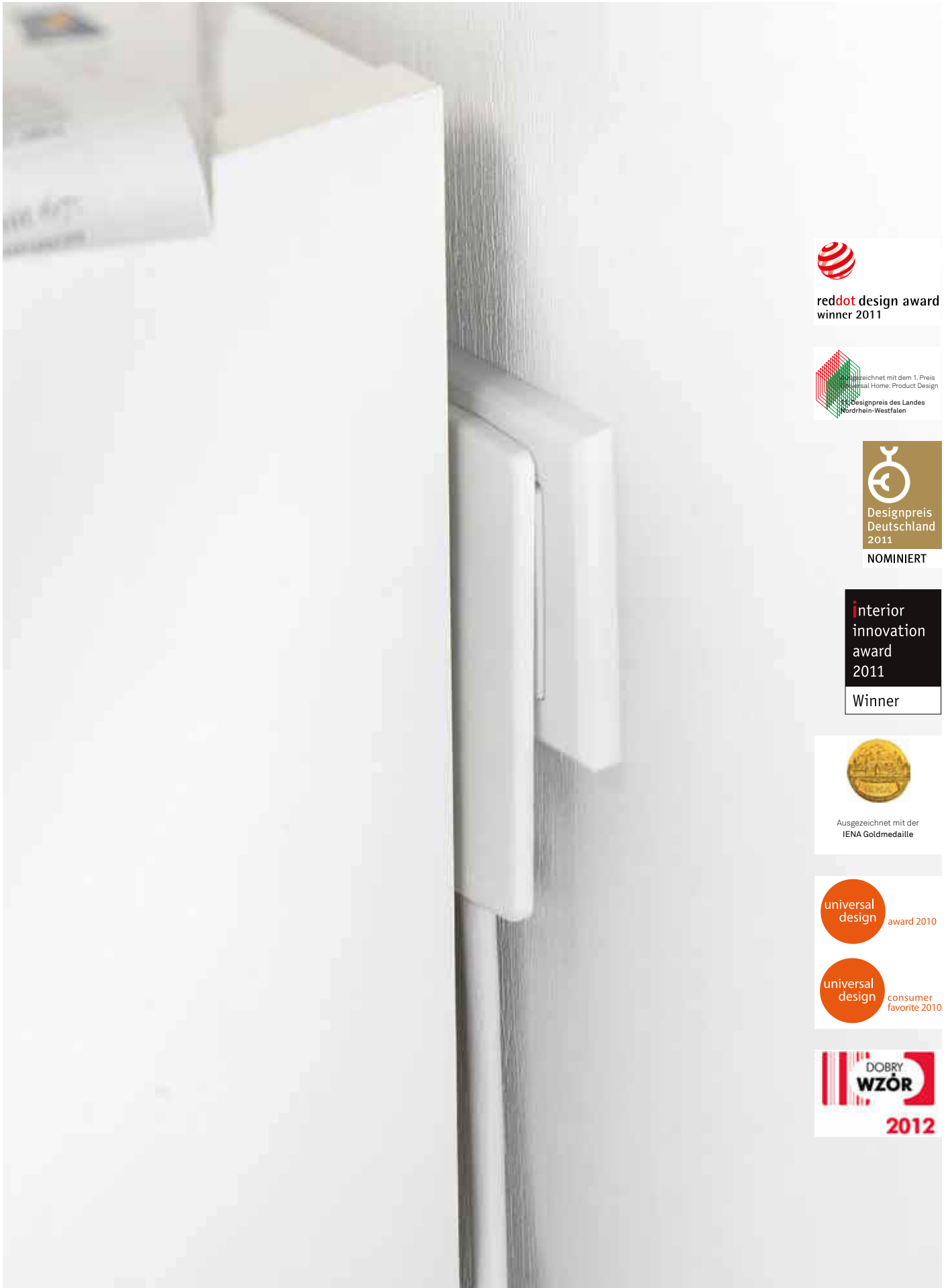

reddot design award
winner 2011



Ausgezeichnet mit dem 1. Preis
International Home-Product Design
Designpreis des Landes
Nordrhein-Westfalen



Designpreis
Deutschland
2011

NOMINIERT



Winner



Ausgezeichnet mit der
IENA Goldmedaille



Extrem flach. Passt hinter jeden Schrank. Verhindert Stolperfallen.





EVoline® Plug

Der extraflache EVoline Plug passt spielend hinter jedes Möbelstück.

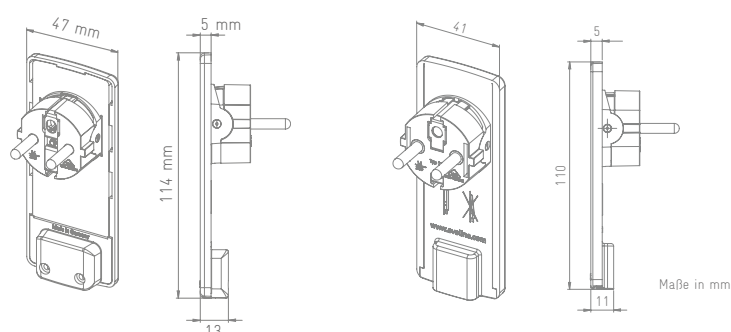
Seine intelligente Gelenkmechanik macht das Griffteil zum Hebel – so lässt sich der Stecker ohne Kraftaufwand aus der Steckdose lösen. Selbst bei einem Ruck am Kabel kommt der Stecker ohne Beschädigung frei.

Für seine smarte Ergonomie und seine minimalistische Gestaltung wurde der EVoline Plug mit zahlreichen Preisen ausgezeichnet.



Beschreibung	Abbildung	Ausführung	Best.-Nr.
<p>EVoline Plug Extraflacher Schutzkontaktstecker mit beweglichem Steckergesicht für Leitungsquerschnitte von 0,75 mm² bis 1,5 mm², 250 V / 16 A</p>		<p>schwarz weiß</p>	<p>1510 0000 0100 1510 0000 0300</p>
<p>EVoline PlugFix mit EVoline Express Typ 907 Extraflacher Schutzkontaktstecker mit beweglichem Steckergesicht, Anschlusskabel und 3-fach Expresssteckdose, 250V / 16 A</p>		<p>schwarz, mit 1,5 m Kabel weiß, mit 1,5 m Kabel</p>	<p>1510 0015 6100 1510 0015 6300</p>
<p>EVoline PlugFix mit VDE-Kupplungsdose Extraflacher Schutzkontaktstecker mit beweglichem Steckergesicht, Anschlusskabel und Kupplungsdose 250V / 16 A</p>		<p>schwarz, mit 3,0 m Kabel weiß, mit 3,0 m Kabel schwarz, mit 1,5 m Kabel weiß, mit 1,5 m Kabel</p>	<p>1510 0030 5100 1510 0030 5300 1510 0015 5100 1510 0015 5300</p>
<p>EVoline PlugFix mit Steckverbinder Extraflacher Schutzkontaktstecker mit beweglichem Steckergesicht, Anschlusskabel und Steckverbinder 250V / 16 A</p>		<p>Wieland GST 18i3 schwarz, mit 1,5 m Kabel und Buchse WAGO WINSTA schwarz, mit 1,5 m Kabel und Buchse</p>	<p>1510 0015 2100 1510 0015 8100</p>
<p>EVoline PlugFix mit Aderendhülsen Extraflacher Schutzkontaktstecker mit beweglichem Steckergesicht und Anschlusskabel 250V / 16 A</p>		<p>schwarz, mit 1,5 m Kabel weiß, mit 1,5 m Kabel</p>	<p>1510 0015 1100 1510 0015 1300</p>

GUTACHTEN MIT FERTIGUNGSÜBERWACHUNG CERTIFICATE OF CONFORMITY WITH FACTORY SURVEILLANCE

Schulte
Elektrotechnik GmbH & Co. KG
Jüngerstraße 21
58515 Lüdenscheid

ist berechtigt, für ihr Produkt /
is authorized to use for their product

Stecker, wiederanschließbar
Plug rewirable

die hier abgebildeten markenrechtlich geschützten Zeichen
für die ab Blatt 2 aufgeführten Typen zu benutzen /
the legally protected Marks as shown below for the types referred to on page 2 ff.



REG.-Nr. D354 oder/or



oder/or VDE-REG.-Nr. D354

REG.-Nr. D354

Geprüft und zertifiziert nach /
Tested and certified according to

DIN VDE 0620-1 (VDE 0620-1):2010-02

VDE Prüf- und Zertifizierungsinstitut GmbH
VDE Testing and Certification Institute
Zertifizierungsstelle / Certification

Aktenzeichen: 508700-1510-0001 / 113790

File ref.:

Ausweis-Nr. 40029604

Blatt 1

Certificate No.

Page

Weitere Bedingungen siehe Rückseite und Folgeblätter /
further conditions see overleaf and following pages

Offenbach, 2010-03-10

VDE Zertifikate sind nur gültig bei Veröffentlichung unter:
VDE certificates are valid only when published on:

<http://www.vde.com/zertifikat>
<http://www.vde.com/certificate>