

58.512

Viewlite plus Monitorarm - Schiene 512

Machen Sie mit diesem an einer Schiene oder einem Schienensystem befestigten Monitorarm Arbeitsfläche auf dem Schreibtisch frei. Einfach in der Anwendung und durch die Schwenkblockade, die ein Anstoßen an Wände oder andere Tische verhindert, fast überall einsetzbar. Kabel werden einfach in den Aluminiumauslegern des Arms verborgen, wodurch ein ordentlicher, professioneller Eindruck entsteht.

- Dynamischer Höheneinstellungsbereich von 240 mm
- Gekoppelte Tiefenverstellung
- Integriertes Kabelmanagement
- Hauptkomponenten aus Aluminium
- 40% des Aluminiums ist bereits recycelt
- Kompatibel mit VESA MIS-D 75 x 75/100 x 100 mm
- Monitor: neigbar +90°/-55°, schwenkbar +90°/-90°, Drehbar 360°
- Arm: schwenkbar +90°/-90°
- Tragfähigkeit 0 - 7 kg pro Monitor
- Geliefert mit Schienenbefestigung
- Ausgestattet mit einem praktischen VESA-Schnellverschluss-System
- Leicht zu montieren und einzustellen
- Monitor-Rotationsstopp wählbar
- Schwenkblockade voreingestellt auf +90°/-90° (kann deaktiviert werden)

viewlite

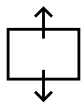
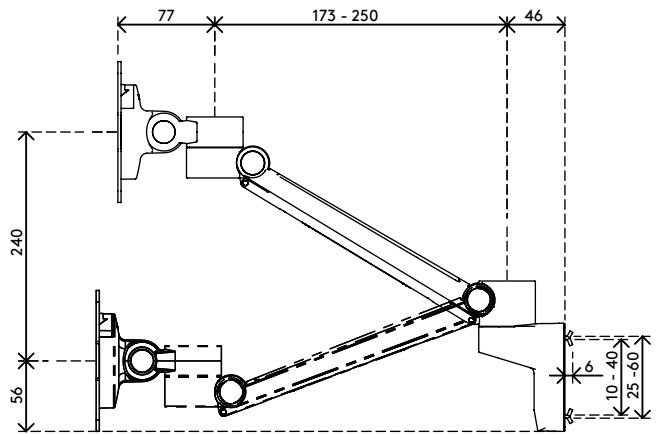
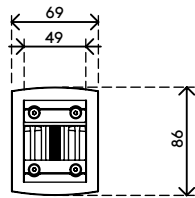
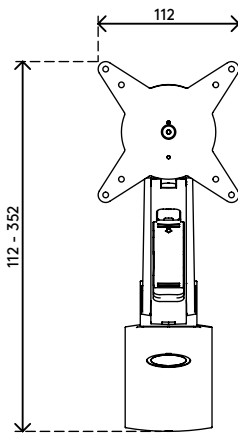
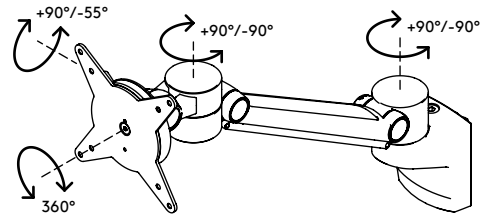
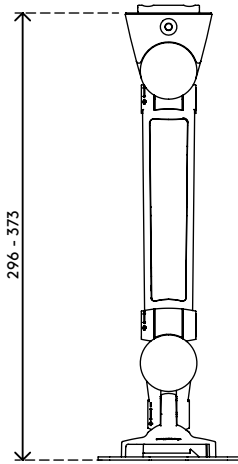

240 mm (9,4")



+90°/-55°



+90°/-90°



360°



75 x 75/100 x 100



0 - 7 kg

Viewlite plus Monitorarm - Schiene 512

2019/06/24

58.512

 477 x 153 x 145 mm

 1 pcs

 silber-Weiß

 2,151 kg

 805410585129