

# edbak

ProAV Mounting Solutions



**Professionelle Halterungen  
und AV-Lösungen**

# PROAV-MONTAGELÖSUNGEN

seite

# 10

Videowände



seite

# 14

LED-  
Videowände

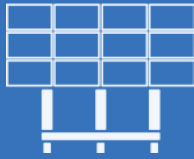

seite

# 16

Menütafeln



seite

# 18

Videokonferenz-  
Rollwagen

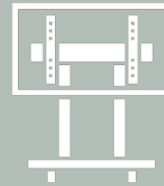

seite

# 22

Ständer





seite

**24**

Displayhalterungen  
für Schaufenster



seite

**26**

Monitorhalterungen



seite

**30**

Projektoren



seite

**32**

Kiosks



seite





**34**

Maßgeschneiderte  
Lösungen



[www.edbak.com](http://www.edbak.com)

# Führende Produkte

						
VWTA2257-L	VWPOPT65	VWPOP65-L	VWLTA Series	MBV2147-L	TRV100	TRV200
						
TRF100	TR5	VCTX190	TRV400	TR5E	CHV4	CH4
						
TRMV1	TRS4	STD17	STDV100	MWDC	PWB1	XWB1
						
FSM100	FSM150	VSM653	VSM654	RMSA1	GD04	GDV121
						
PMV400	PMV100	PMHD115	POK100/POK101	OWM100/OWM101	IDS5507	

Displaygröße	Drehwinkel	Abstand von der Decke	Montage-lochmuster	Neigewinkel	Höhenverstellung	Max. Gewichtslast	Abstand zur Wand	Querformat zu Hochformat
								

# Edbak Grundwerte

Wir respektieren jeden Mitarbeiter und Kunden. Wir nehmen uns Zeit, um aufmerksam zuzuhören und partnerschaftlich zu reden. Wir unterstützen uns gegenseitig und spielen in einem Team mit einem gemeinsamen Ziel vor Augen. In dieser Synergie handeln wir organisiert, kohärent und effizient. Wir haben Spaß an der Zusammenarbeit und am gemeinsamen Erfolg – so erreichen wir eine starke Spitzenposition und werden zu einer dynamischen Marke mit Wiedererkennungswert auf dem Markt.

## Partnerschaft

## Engagement und Verantwortung

Wir beteiligen die Mitarbeiter an Entscheidungen, die den Betrieb der gesamten Produktionsstätte betreffen. Jeder Mitarbeiter übernimmt die Verantwortung für Handlungen in seinem Verantwortungsbereich. Dies führt zu mehr Engagement und Motivation – die Mitarbeiter beteiligen sich so aktiv an der echten Entwicklung des Unternehmens.

Wir streben danach, ein kreatives und innovatives Unternehmen zu sein, was die angebotenen Produkte und Lösungen betrifft. Wir setzen alles daran, dass unsere Produktionstechnologie dem höchsten Standard entspricht und dass das Unternehmen auf ethische, wirtschaftliche und moderne Weise geführt wird. Wir schaffen nützliche Produkte und Lösungen, die Menschen und Technik miteinander verbinden. Wir fördern die Zukunft.

## Kreativität und Entwicklung

## Verbesserung & Entwicklung

Wir haben das Handwerk, das so viele Herausforderungen für die Branche mit sich bringt, kontinuierlich weiterentwickelt. Das ist nun schon 32 Jahre her. Wir sind ständig auf der Suche nach neuen Wegen, um unsere Mitarbeiter sorgfältig zu schulen und unsere Produktionsprozesse zu optimieren. Wir sind lokal stark und weltweit anerkannt. Das erfüllt uns mit Stolz und Demut. Wir suchen nach neuen Märkten und entwickeln neue Produkte. Wir investieren in moderne Technologien, ohne die Tradition aus den Augen zu verlieren.

Wir verwirklichen unsere Ziele und halten uns gewissenhaft an die vereinbarten Regeln. Wir behandeln andere Menschen, Mitarbeiter, Kunden und Lieferanten stets mit Respekt. Wir sind uns dessen bewusst, dass ein Unternehmen aus Menschen besteht, deshalb sorgen wir dafür, dass sich jeder in der Organisation wohl fühlt. Dieser Ansatz integriert und bindet die gesamte Werksgemeinschaft ein und in den Augen unserer Geschäftspartner sind wir ein zuverlässiger Hersteller und Anbieter von hervorragenden Lösungen.

## Professionalität

# WIR SIND

EDBAK ist ein polnisches Familienunternehmen - Hersteller von Befestigungssystemen. Das Unternehmen wurde 1992 gegründet und ist seither Experte in der Metallherstellung. Außerdem ist EDBAK ein führender europäischer Hersteller von AV-Lösungen, die von Display-Halterungen, Wandhalterungen, Konferenzwagen, Ständern, Desktop-Monitorhalterungen, speziellen Systemen für LED, Videowandhalterungen und Infokiosken reichen. Alle Produkte werden in Polen hergestellt.

Das Unternehmen zeichnet sich dadurch aus, dass es sich nicht nur auf den Verkauf von vorgefertigten Standardlösungen konzentriert, sondern durch die Investitionen von Geschäftspartnern und Integratoren auch Produkte anbietet, die den Anforderungen des Endkunden entsprechen.

EDBAK tut sein Bestes, um einen Mehrwert zu liefern, und stellt sicher, dass alle Produkte sicher, langlebig, schnell zu installieren und ergonomisch sind. Wenn Sie sich für EDBAK entscheiden, können Sie sicher sein, dass Sie erstklassige professionelle AV-Montagelösungen erhalten.

Sie haben unsere Unterstützung von Anfang an. Seit 32 Jahren.



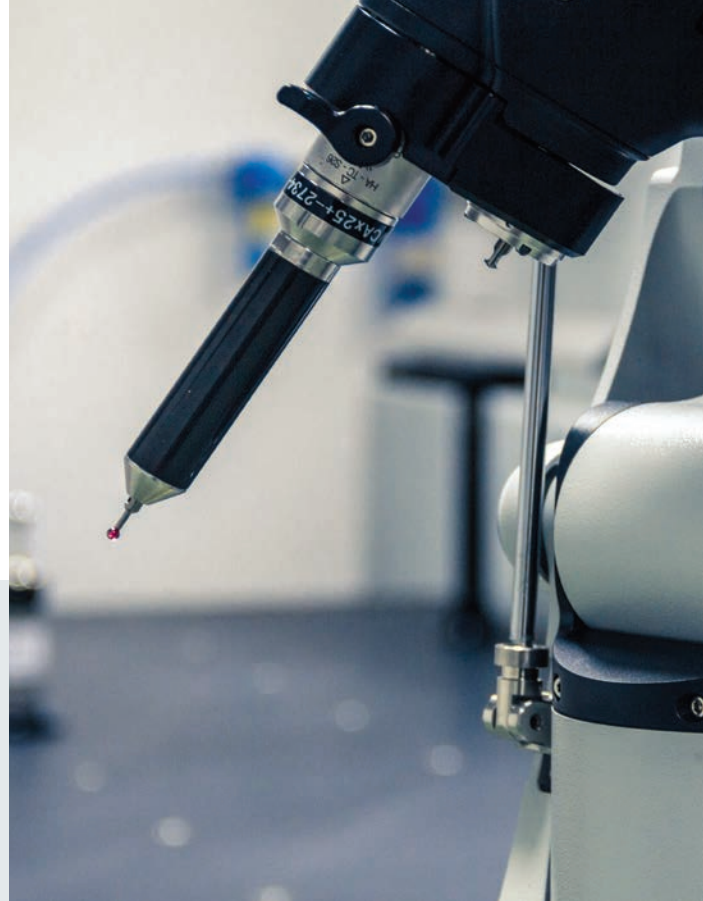

## Hergestellt in Polen

Wir entwerfen und fertigen alle unsere Produkte hier in Europa, um sicherzustellen, dass sowohl Qualität als auch Design unser gemeinsames Erbe widerspiegeln. Unser EDBAK-Forschungs- und Entwicklungsbüro kann angemessener und schneller auf Ihre Bedürfnisse nach Personalisierung der Produkten reagieren. Und der Versand ist einfacher, schneller und sicherer, weil die Produkte aus Mitteleuropa kommen.





Digital Signage



Bildung



Verkehrswesen



Gastgewerbe



Industrie



Inszenierung



Büroräume



Rundfunk und Fernsehen



QSR & Restaurants



Gesundheitspflege



Konferenzräume



Einzelhandel



# Märkte

Egal, ob Sie ein Unternehmen, eine Institution, eine Behörde oder ein kleines Unternehmen sind (oder ein Systemintegrator, der die AV-Branche bedient), EDBAK ist hier, um Ihnen zu helfen. Fast jedes Unternehmen kann eine Verwendung für die neuesten Displays und Anwendungen finden, von kundenfreundlichen Videowänden über Wegweiser-Kioske bis hin zu einer Informationstafel in einer Lobby. EDBAK bietet Lösungen mit europäischem Stil und Stärke zum Montieren, Aufstellen, Bewegen und Halten von Displays aller Größen und Formen.

## **NORDAMERIKA**

Vereinigte Staaten

## **EUROPA**

Österreich, Belgien, Tschechien, Zypern, Dänemark, Estland, Finnland, Frankreich, Deutschland, Griechenland, Ungarn, Irland, Italien, Lettland, Litauen, Luxemburg, Malta, Niederlande, Norwegen, Portugal, Rumänien, Serbien, Slowakei, Spanien, Schweden, Schweiz, Großbritannien

## **ASIEN**

Hongkong, Japan, Saudi-Arabien, Vereinigte Arabische Emirate

## **AFRIKA**

Ägypten, Kenia, Marokko, Katar, Republik Südafrika, Tunesien

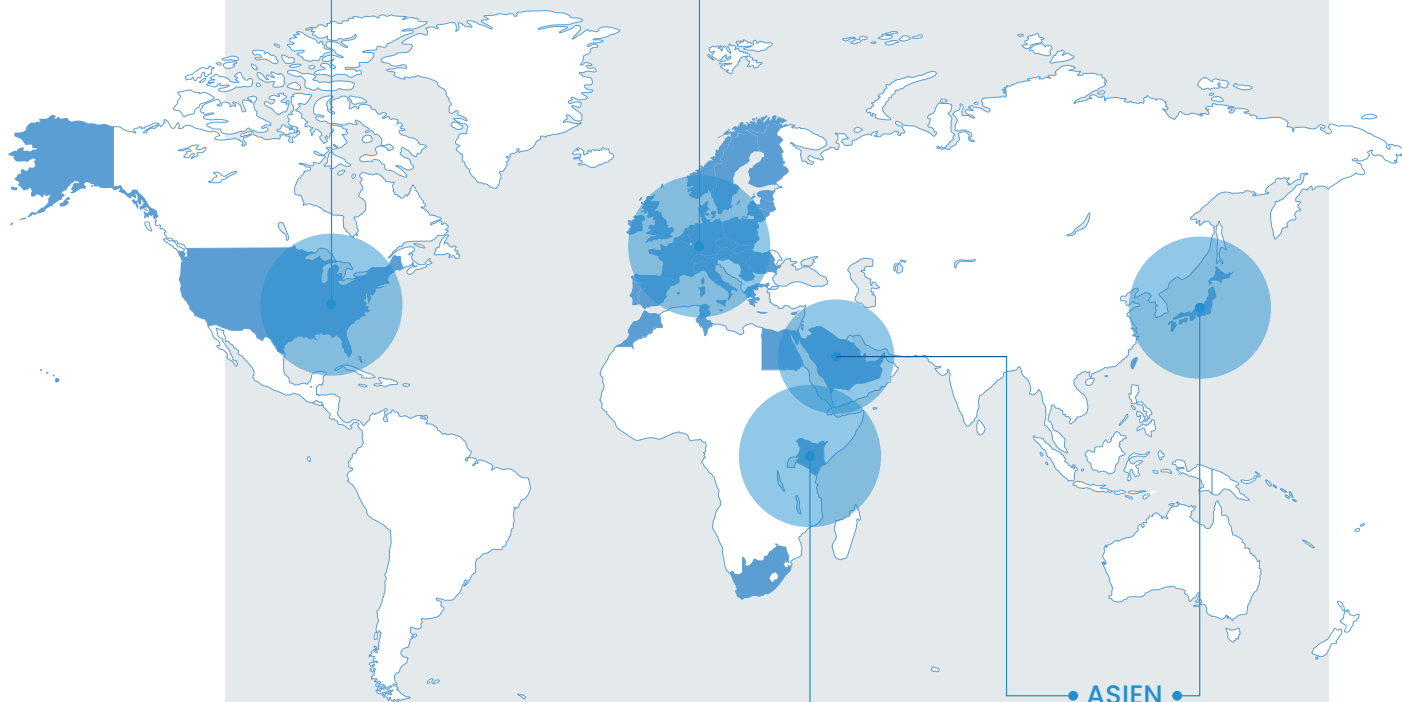



# Videowände

Videowände mit mehreren Bildschirmen sind ideal für Orte, die eine dynamische und effektive Kommunikation mit dem Publikum erfordern.

Videowände werden am häufigsten in öffentlichen Räumen installiert: Bildungseinrichtungen, Galerien, Einkaufszentren, Bahnhöfe, Flughäfen.

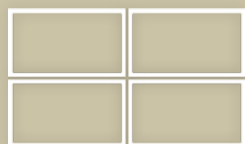

Die EDBAK-Videowandhalterungen und -konstruktionen sind sowohl funktional als auch sicher für die Benutzer, was durch die Zertifikate bestätigt wird.

# VWTA Serie

Mobile Videowandwagen



min. 100x100  
max. 600x400



49" - 57"



290 kg



1. Hochwertige Qualität und Ästhetik
2. Langlebiges Aluminium-Design
3. Design für 49"-57" Bildschirme
4. Unabhängige 8-Punkt-Mikrojustierung sorgt für eine perfekte Ausrichtung der Bildschirme ohne den Einsatz von Werkzeugen
5. Integriertes Kabelmanagementsystem für eine intelligente Installation
6. Computerablage und Halterung mit VESA 100×100 als Standard
7. Möglichkeit der Montage von weiterem Zubehör (z. B. Regale) auf Aluminiumprofilführungen

Monitor-Konfiguration	Produkt	Bildschirmgröße	Max. Belastung	Max. VESA	Gewicht	Abmessungen (HxBxT)
	VWTA2247-L	42"- 47"	210 kg	min. 100x100 mm max. 600x400 mm	65 kg	2017x1960x964 mm
	VWTA2257-L	49"-57"	220 kg	min. 100x100 mm max. 600x400 mm	71 kg	2017x2220x964 mm
	VWTA2347-L	42"- 47"	205 kg	min. 100x100 mm max. 600x400 mm	92 kg	2617x1960x964 mm
	VWTA2357-L	49"-57"	190 kg	min. 100x100 mm max. 600x400 mm	95 kg	2617x2220x964 mm
	VWTA3247-P	42"-47"	305 kg	min. 100x100 mm max. 600x400 mm	105 kg	2017x2930x964 mm
	VWTA3257-L	49"-57"	290 kg	min. 100x100 mm max. 600x400 mm	108 kg	2017x3320x964 mm
	VWTA3347-L	42"-47"	305 kg	min. 100x100 mm max. 600x400 mm	140 kg	2617x2930x964 mm
	VWTA3357-L	49"-57"	290 kg	min. 100x100 mm max. 600x400 mm	144 kg	2617x3320x964 mm

# VWPOPT65

Ultradünne Videowand-Pop-out-Halterung mit Schnellverschluss



min. 100x100  
max. 400x400



42"-65"



42 kg



1. Quer- oder Hochformat möglich
2. Die Dicke der Halterung beträgt nur 60 mm +/- 7,5 mm, die Mikrojustierung gewährleistet eine reibungslose Ausrichtung der Bildschirme
3. Nivellierschrauben ermöglichen die Einstellung der Bildschirmhöhe
4. Pop-out-System für schnellen und einfachen Zugang zu Installations- und Wartungszwecken
5. 10° Neigung des Bildschirms bei geöffneter Halterung verbessert den Zugriff auf die Rückseite des Bildschirms von unten
6. Schutz durch Vorhängeschloss gegen unkontrolliertes Öffnen

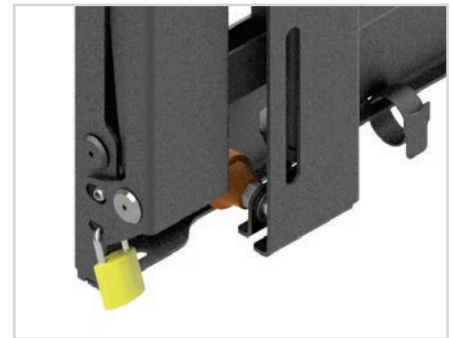
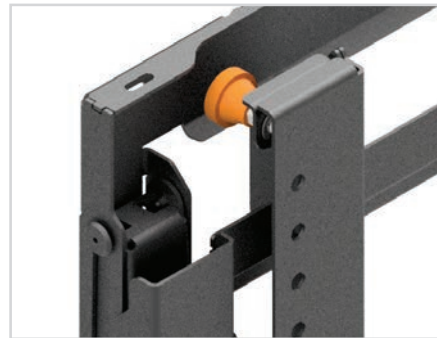

Video Wall Pop-out Halterung verfügt über ein zusätzliches Zubehör - den Adapter VWRA65, dank dem wir den Bildschirm drehen und seine Position ändern können.

# VWPOP65-L

Videowand-Pop-out-Halterung mit Schnellverschluss

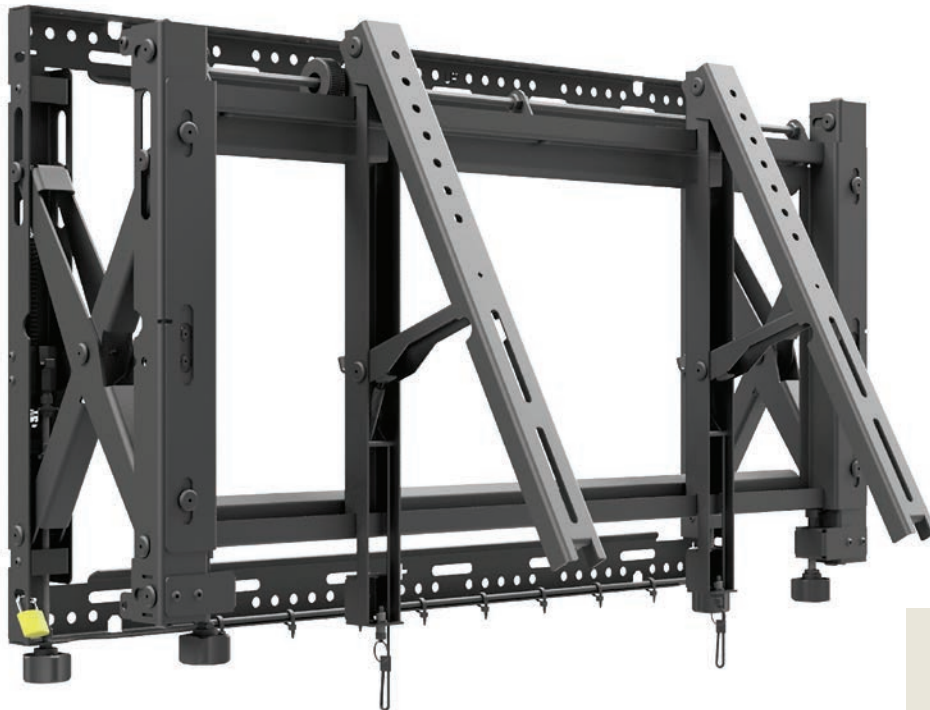

min. 100x100  
max. 600x400



42"-65"



60 kg



1. Unabhängige Einstellung in 8 Positionen ermöglicht eine präzise Ausrichtung der Bildschirme ohne den Einsatz von Werkzeugen
2. Der versenkbare Mechanismus ermöglicht einen bequemen Servicezugang zu Bildschirmen, die in Aussparungen und an schwer zugänglichen Stellen installiert sind
3. Der versenkbare Mechanismus kann mit einer Feststellschraube gesichert werden, um ein versehentliches Ausfahren der Leinwand zu verhindern
4. Das modulare Design ermöglicht den Aufbau von Videowänden in verschiedenen Konfigurationen mit mehreren VWPOP65-L-Halterungen und Abstandshaltern zwischen den Modulen
5. Offenes Produktdesign bietet vollen Zugang zur Verkabelung
6. TÜV-geprüft



# Video LED-Wände

Mit ihrem modularen Aufbau ermöglichen unsere mobilen Konstruktionen die Installation von LED-Modulen bis zu einer Breite von 350x250 cm. Sie zeichnen sich durch hochwertige Qualität und Ästhetik aus. Langlebige Aluminiumkonstruktion und gebremste Rollen sorgen für hohe Mobilität.

LED Trolley erfreut sich bei Ausstellern auf Messen und Konferenzen eines großen Interesses. Das montierte Zubehör wie die Ablage für Computer und AV-Geräte macht dieses Produkt zu einer mobilen Struktur, die sich für Orte eignet, an denen eine dynamische und effektive Kommunikation mit dem Publikum erforderlich ist, indem Informationen auf der Monitorwand angezeigt und sofort aktualisiert werden.

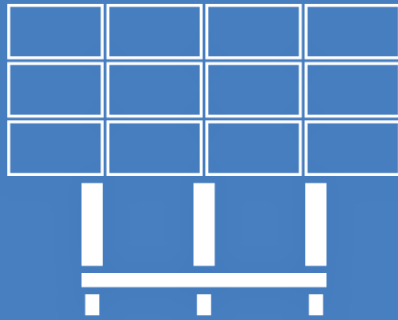

# VWLTA Serie

dvLED Videowand-Rollwagen



1. Hochwertige Qualität und Ästhetik
2. Langlebiges Aluminium-Design
3. Vollständig anpassbar an jedes LED-Modul
4. Mikro-Einstellung sorgt für perfekte Ausrichtung der Module ohne den Einsatz von Werkzeugen
5. Integriertes Kabelmanagementsystem für eine intelligente Installation
6. Inklusive AV Ablage
7. Gebremste Rollen



Deckenmontage-Serie



Boden-Deckenmontage-Serie



Bodenständer-Serie



Wandmontage-Serie

# Menütafeln

Die MBV-Serie ist eine robuste und präzise gefertigte Deckenhalterung für Multi-Display-Installationen. Sie zeichnet sich durch eine schlanke Struktur und ein einfaches Design aus. Die stufenweise Höhenverstellung sorgt für eine präzise Befestigung, während das integrierte Kabelführungssystem eine verdeckte Verkabelung ermöglicht und ein ästhetisches Erscheinungsbild garantiert.

Die Menütafeln sind mit Sicherheitsvorrichtungen ausgestattet, die den Bildschirm vor dem Herunterfallen schützen, was ideal für Hotels, Restaurants und öffentliche Gebäude ist. MBV-Halterungen sind die perfekte Lösung für alle, die Wert auf Sicherheit, Ästhetik und Komfort bei der Nutzung legen.





# MBV2147-L

MENÜTAFEL DECKENHALTERUNG



min. 100x100  
max. 600x400



140 kg



42" - 47"



0°/+18°



1. Teleskopische Halterung
2. Stufenweise Höhenverstellung
3. Bildschirm-Tragplatte aus Aluminium
4. Schnelle und einfache Montage
5. Integriertes Kabelführungssystem
6. Universeller VESA-konformer Montagebereich



# Videokonferenz- Rollwagen

Die Videokonferenzwagen sind eine ausgezeichnete Wahl für alle, die eine praktische Lösung suchen, die höchsten Ansprüchen gerecht wird. Sie wurden entwickelt, um den Komfort während einer Videokonferenz, einer Rede oder einer öffentlichen Präsentation zu gewährleisten. Die Konferenzwagen sind perfekt für alle professionellen Anwendungen in Konferenzräumen, Büroräumen und Bildungseinrichtungen. Dank ihrer ergonomischen Form und der stabilen Aluminiumstruktur sind sie mobil und praktisch in jeder Anordnung.

Die Videokonferenzwagen sind mit einem System ausgestattet, das die Monitore vor dem Herunterfallen schützt und eine intuitive Einstellung der Bildschirmhöhe ermöglicht. AV-Zubehör, wie z. B. ein Laptop oder eine Kamera, kann auf Ablagen platziert werden, die direkt an der vertikalen Säule angebracht sind. Darüber hinaus sorgt das integrierte Kabelmanagementsystem für eine intelligente Montage und lässt die fertige Lösung sehr ästhetisch aussehen.

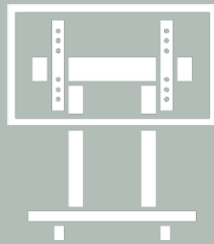

# TRV100

VIDEOKONFERENZWAGEN  
PREMIUM-SERIE



min. 100x100  
max. 900x600



70 kg



42"-75"



0°/+11°



1. Modernes Design mit hochwertigem Finish
2. Stabile und langlebige Aluminiumstruktur
3. Nahtlose Einstellung der Bildschirmhöhe
4. Integriertes Kabelmanagementsystem

# TRV200

VIDEOKONFERENZWAGEN  
PREMIUM-SERIE



min. 100x100  
max. 600x400



120 kg



75"-86"



0°/+11°



1. Modernes Design mit hochwertigem Finish
2. Bis zu 75"-86" Bildschirm
3. Nahtlose Einstellung der Bildschirmhöhe
4. Horizontale oder vertikale Installation des Bildschirms

# TRV300

VIDEOKONFERENZWAGEN  
PREMIUM-SERIE



min. 100x100  
max. 600x400



120 kg



42"-55"



0°/+11°



1. Modernes Design mit hochwertiger Verarbeitung
2. Bis zu zwei 42"-55" Bildschirme
3. Stabile und langlebige Aluminiumstruktur
4. Horizontale oder vertikale Installation der Bildschirme
5. Nahtlose Einstellung der Bildschirmhöhe
6. Einlegeböden können direkt an der Tragsäule befestigt werden. Einfache und schnelle Installation
7. Spurlose, gebremste Laufrollen
8. Integriertes Kabelmanagementsystem für eine intelligente Installation

# TRV400

VIDEOKONFERENZWAGEN  
PREMIUM-SERIE

1. Bis zu 136" Bildschirm
2. Modernes Design mit hochwertiger Ausführung
3. Nahtlose Einstellung der Bildschirmhöhe



min. 100x100  
max. 1500x900



200 kg



100"-136"



# TR5

FLACHBILDSCHIRMWAGEN

1. Einfache und schnelle Installation
2. Ästhetisches Design aus pulverbeschichtetem Stahl und polierten Rohren
3. Verstellbare Höhe



min. 100x100  
max. 600x400



80 kg



42"-65"



-6°/+9°



# TR5E

VIDEOKONFERENZWAGEN

1. Einfache und schnelle Installation
2. Einstellbare Höhe
3. Kabelmanagement-System



min. 100x100  
max. 600x400



50 kg



42"-65"



# TRF100

WAGEN MIT DREHBAREM KOPF  
UND HÖHENVERSTELLUNG

1. Drehbarer Kopf ermöglicht das Drehen des Monitors in vertikaler und horizontaler Richtung
2. Ausgestattet mit einer Ablage für einen Laptop oder anderes AV-Zubehör
3. Nahtlose Einstellung der Bildschirmhöhe
4. Kabelmanagement-System



min. 100x100  
max. 400x400



40 kg



55"



# VCTX190

VIDEOKONFERENZWAGEN  
MIT HÖHENVERSTELLUNG

1. Ausgestattet mit Ablagen für eine Kamera und einen Decoder
2. Enthält ein Ablagefach für AV-Zubehör
3. Vollständig einstellbare Höhe
4. Universelle VESA-konforme Befestigung



min. 100x100  
max. 800x400



80 kg



65" - 98"



## Zubehör für Videokonferenzwagen

### CHV4

Kamerahalter für Videokonferenzen



### CH4

Videokonferenz-Kamerahalterung



### TRSMV1

Metallablage



### TRS4

Glasablage  
Mit Handgriff



# Bodenständer

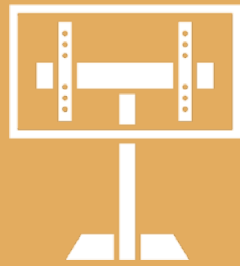

Bodenständer sind eine hervorragende Lösung, um die Leinwand elegant und sicher zu präsentieren. Unsere Produkte sind universell einsetzbar und lassen sich aufgrund ihrer vielfältigen Höhenverstellbarkeit leicht an viele auf dem Markt erhältliche Bildschirmtypen anpassen. Ein solider und stabiler Standfuß mit der Möglichkeit, ihn am Boden zu befestigen, macht ihn zu einer perfekten Ergänzung für Hotellobbys, Konferenzräume usw. Das integrierte Kabelmanagement sorgt für eine saubere und aufgeräumte Installation. Vor allem das freistehende Produkt ist eine perfekte Wahl für professionelle oder kommerzielle Anwendungen.



# STD17

BODENSTÄNDER / ROLLWAGEN

1. Multifunktionale Grundlage zur Verwendung als Bodenständer oder Rollwagen
2. Nahtlose Höhenverstellung
3. Universelle VESA-Halterung, geeignet für mehrere Bildschirmtypen



min. 100x100  
max. 600x400



37" - 60"



50 kg



-6,5°/+12°



# STDV100

FLACHBILDSCHIRM- BODENSTÄNDER

1. Modernes Design mit hochwertigem Finish
2. Stabile und langlebige Aluminiumstruktur
3. Nahtlose Einstellung der Bildschirmhöhe
4. Integriertes Kabelmanagementsystem
5. Kann am Boden befestigt werden

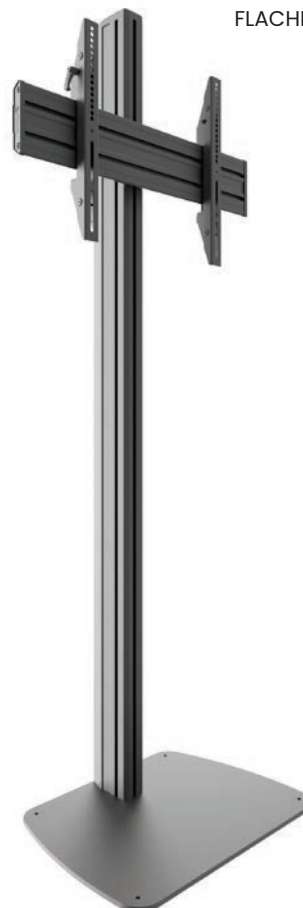

min. 100x100  
max. 600x400



40" - 75"



80 kg



11°

# Schaufenster Display- Halterungen



Die MWDC-Serie von Halterungen für Schaufenster wurde speziell für Schaufensterauslagen entwickelt. Die Halterungen verfügen über ein integriertes Kabelmanagementsystem und eine stufenweise Höhenverstellung, was eine einfache und schnelle Installation gewährleistet.

Die MWDC-Serie sieht in jedem Schaufenster großartig aus, denn sie zieht die Aufmerksamkeit der Betrachter auf sich, fesselt sie und bringt sie dazu, das Geschäft zu betreten und dort häufiger zu kaufen.







min. 100x100  
max. 600x400



40"-75"



80 kg



11°



1. Lösung für die Schaufensterauslage
2. Befestigung an der Decke
3. Höhenverstellbar
4. Integriertes Kabelmanagementsystem
5. Schnelle und einfache Montage
6. Das Angebot umfasst auch eine Option für die Bodenmontage und eine Decken-/Boden-Option

# Bildschirm- halterungen

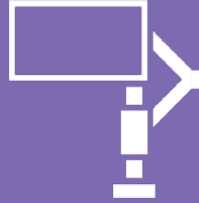

Die Halterungen wurden für die praktische Wandmontage des Bildschirms entwickelt und bieten dank ihres minimalistischen Designs eine außergewöhnliche Funktionalität. Die einfache Installation macht die Verwendung an allen Arten von Wandoberflächen sehr einfach. Der Schutz des Bildschirms gegen Herunterfallen, die robuste Verarbeitung und das moderne Design ermöglichen den Einsatz unserer Produkte in Konferenzräumen, Wartezimmern oder öffentlichen Bereichen. Bildschirmhalterungen sind ein Wendepunkt, wenn es um dynamische Kommunikation geht, bei der zahlreiche praktische Aspekte eine Rolle spielen.



# PWB1

Flache universelle Wandhalterung

1. Robustes Design für eine Belastbarkeit von bis zu 80 kg
2. Seitliche Verstellung des Bildschirms nach der Montage an der Wandplatte
3. Geeignet für die Montage an Beton-, Gipskarton- und Holzwänden



min. 100x100  
max. 600x400



40"-75"



80 kg

# XWB1

Flache universelle Wandhalterung

1. Geeignet für die Montage von Großbildschirmen bis zu 110"
2. Geeignet für die Montage an Ziegel-, Beton-, Gipskarton- und Holzwänden
3. Große Auswahl an VESA-Montagelöchern



min. 100x100  
max. 1200x600



65"-110"



110 kg

# FSM100

Flache universelle Wandhalterung

1. Schutz des Bildschirms gegen Herunterfallen
2. Minimalistisches Design und Funktionalität
3. Einfache und schnelle Installation



min. 75x75  
max. 400x400



32"-55"



15 kg



# FSM150

Universelle neigbare Wandhalterung

1. Universelle Halterung für Bildschirme verschiedener Marken
2. Bildschirmneigung von  $-10/+5^{\circ}$
3. Schnelle und einfache Installation



min. 75x75  
max. 400x400



32"-55"



15 kg



# VSM653

Doppelschwenkarm-Wandhalterung

1. Modernes Design und ästhetische Ausführung der Wandhalterung
2.  $90^{\circ}/90^{\circ}$  Drehung des Bildschirms von rechts nach links
3. Möglichkeit der Neigung des Bildschirms um  $+11^{\circ}$



min. 100x100  
max. 600x400



$0^{\circ}/+11^{\circ}$



49"-65"



$90^{\circ}/90^{\circ}$



36 kg



# VSM654

Doppelschwenkarm-Wandhalterung

1. Modernes Design und ästhetische Ausführung der Wandhalterung
2. Drehung des Bildschirms um  $90^{\circ}/90^{\circ}$  von rechts nach links
3. Langlebige Aluminiumstruktur



min. 100x100  
max. 600x400



$0^{\circ}/+11^{\circ}$



65"-86"



$90^{\circ}/90^{\circ}$



45 kg



# RMSA1

Doppelschwenkarm-Wandhalterung

1. Hochformat oder Querformat möglich
2. Möglichkeit der Bildschirmneigung von  $-10^{\circ}$  bis  $+10^{\circ}$
3. Drehung des Bildschirms um  $180^{\circ}$  von rechts nach links



min. 200x400  
max. 600x400



42°-98°



90°



120 kg



180°



# GD04

Neigbare Wandhalterung

1. Vertikale und horizontale Einstellung des Bildschirms
2.  $360^{\circ}$  vertikal-horizontale Bildschirmdrehung
3. Sicherungsschraube zum Schutz vor unbefugter Entfernung des Bildschirms



min. 75x75  
max. 100x100



10 kg



10°-29°



0°/+75°



# GDV121

Doppelschwenkarm-Wandhalterung

1. Modernes Design und hochwertige Ästhetik
2. Möglichkeit der Bildschirmneigung von  $-90^{\circ}$  bis  $+45^{\circ}$
3. Integriertes Kabelmanagementsystem



min. 75x75  
max. 100x100



$-90^{\circ}/+45^{\circ}$



10°-29°



360°



12 kg



90°/90°



# Projektoren

Eine solide und sichere Projektorhalterung ist die Grundlage jeder audiovisuellen Installation.

Die Halterung zeichnet sich durch eine auf das Gewicht des Geräts abgestimmte Tragfähigkeit aus und bietet Schutz gegen zufälliges Herausfallen.

Sie gewährleistet die korrekte Position des Projektors im Verhältnis zur Leinwand, so dass das projizierte Bild von bester Qualität ist.

Die Halterung zeichnet sich durch die präzise und bequeme Einstellung des Abstands zur Wand und die Möglichkeit, die Kabel durch das integrierte Kabelmanagementsystem zu verbergen, aus.

Das moderne Design und die Ästhetik der Projektorhalterung sind ihre unbestrittenen Vorteile. Die Halterungen passen selbst zu den repräsentativsten Innenräumen.



# PMV400

UNIVERSELLE PROJEKTORHALTERUNG  
DECKENMONTAGE

1. Mikro-Einstellungsmechanismus gewährleistet eine präzise Installation
2. Universell für alle wichtigen Projektoren mit mehreren Befestigungspunkten
3. Abstand von der Decke zum Projektor 143mm



30 kg



143



-25°/+25°

# PMV100

UNIVERSELLE PROJEKTORHALTERUNG  
DECKENMONTAGE

1. Modernes Design mit hochwertigem Finish
2. Aluminiumkonstruktion mit halbstrukturierter Pulverbeschichtung oder eloxierter Oberfläche
3. Inklusive Deckenplattenabdeckungen zum Verbergen der Befestigungen
4. Mikro-Einstellungsmechanismus gewährleistet präzise Installation
5. Universell für alle wichtigen Projektoren mit mehreren Befestigungspunkten
6. Abstand von der Decke zum Projektor von 450 mm bis 1700 mm
7. Interne Kabelführung im Rohr 45° horizontal verstellbar



30 kg



-7,5°/+7,5°



475-650



-25°/+25°

# PMHD115

UNIVERSELLE PROJEKTORHALTERUNG  
DECKENMONTAGE

Halterung speziell für schwere Projektoren

1. Winkel- und Dreheinstellung 0/90
2. Integriertes Kabelmanagementsystem
3. Die Teleskopstruktur ermöglicht eine schnelle und bequeme Einstellung des Abstands zur Decke
4. In Weiß und Schwarz verfügbar



60 kg



357-583



-15°/+15°

# Kiosks

Multimediale Infotafeln machen die Botschaft viel attraktiver und halten die Aufmerksamkeit des Empfängers viel länger aufrecht als herkömmliche Stände.

EDBAK bietet Infosäulen, sowohl für den Außen- als auch für den Innenbereich.



Diese Träger werden im öffentlichen Raum, in Einkaufszentren und in Industriegebieten eingesetzt.

Ein Kiosk ist immer eine hervorragende Lösung, um Aufmerksamkeit zu erregen, zu informieren und Nachrichten auf eine dynamische und zugängliche Weise zu übermitteln.





# POK100/POK101

Kiosk für Outdoor-Displays

1. POK100- Gedacht für Samsung Bildschirme: 46OHF, 55OHF
2. POK101- Gedacht für LG-Monitore: 49XE4F-M, 55XE4F-M
3. Langlebige Stahlkonstruktion
4. Integriertes Kabelmanagement-system
5. Schnelle und einfache Montage



55"-75"

# OWM100/ OWM101

Wandgehäuse für Outdoor-Displays

1. OWM100- Speziell für Samsung-Monitore: 46OHF, 55OHF
2. OWM101- Speziell für LG-Monitore: 49XE4F-M, 55XE4F-M
3. Langlebige Stahlkonstruktion
4. Integriertes Kabelmanagement-system
5. Schnelle und einfache Montage



55"-75"

# IDS5507

Indoor Kiosk

1. Indoor-Version für 42"-65" Bildschirme
2. Solide Stahlkonstruktion
3. Gehärtetes Glas
4. Internes Belüftungssystem
5. Leichte und einfache Wartung
6. Kundenspezifische Anpassungsmöglichkeiten



55"

# Personalisierte Lösungen

## Erfolgreiches Geschäft beginnt mit großartigen Partnern

Edbak pflegt eine umfassende Geschäftspartnerschaft mit lokalen und globalen Händlern, Integratoren sowie mit jedem Kunden, der ein zuverlässiges Produkt oder eine maßgeschneiderte Lösung benötigt.

Je anspruchsvoller, desto besser.

Wir sind freundlich, professionell und offen für neue Projekte, immer bereit, Ihre Investitionswünsche zu besprechen.



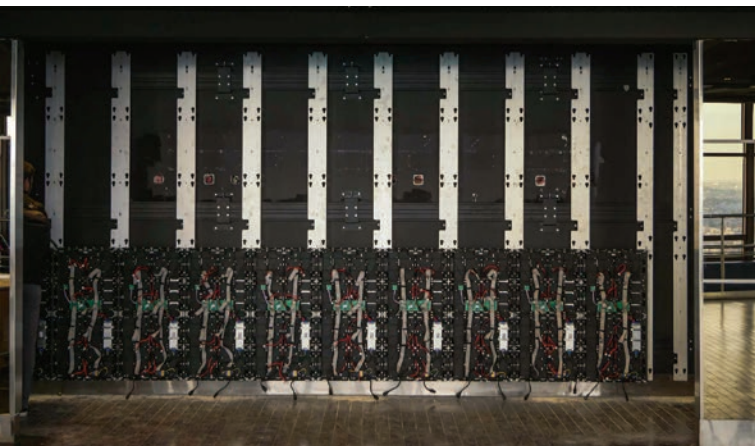

Edbak ist viel mehr als nur fertige AV-Produkte. Wir bieten unser Know-How an und unterstützen unsere Geschäftspartner mit Lösungen, die spektakuläre Ergebnisse bringen. Letztendlich geht es darum, flexibel, komplex und professionell zu sein, wenn es um jedes Projekt geht.

Das Unternehmen verfügt über ein eigenes Konstruktionsbüro und eine Forschungs- und Entwicklungsabteilung, in der die Edbak-Konstrukteure die CAD-Software Autodesk Inventor, SolidWorks und CAM NX-CAM verwenden, um einen umfassenden und qualitativ hochwertigen Service zu bieten. Dabei werden oft wirklich anspruchsvolle Wünsche unserer Kunden berücksichtigt.

Zuverlässige und solide Lösungen werden niemals ohne eine angemessene Qualitätsprüfung geliefert. Aus diesem Grund besitzt Edbak ein eigenes Forschungs- und Messlabor, um die Qualität aller erbrachten Dienstleistungen vollständig zu kontrollieren. Jedes Produkt durchläuft einen gründlichen Qualitätskontrollprozess.

Gemäß einem unserer Grundwerte verbessern und entwickeln wir uns ständig, um einen Mehrwert zu schaffen.

Unsere Geschäftspartner können bestätigen, dass Edbak Produkte liefert, die die besten Lösungen vermitteln.

# edbak

EDBAK Sp. z o.o.  
Piotrowice 186  
23-107 Strzyżewice  
Polen  
Tel. +48 81 562 81 19

[www.edbak.com](http://www.edbak.com)  
[sales@edbak.com](mailto:sales@edbak.com)



**Wir freuen uns auf die  
Partnerschaft mit Ihnen.**